

日 程

◎ 第1日目 [9月2日(土)]

金 沢 市 総 合 体 育 館

金沢市泉野出町3丁目8番1号

TEL 076-247-0088

8:00 開 場 ・ 受 付

9:00 開 会 式

9:45 競 技 開 始

各部門の予選 ・金沢九谷の部(第1競技場)
・加賀友禅の部(第1競技場)
・金沢箔の部 (第1、第2競技場)
・加賀象嵌の部(第1競技場)
・加賀水引の部(第1競技場)

16:30 競 技 終 了 (予 定)

18:30 レセプション受付

19:00 レセプション開催

[テ ル メ 金 沢]

〒920-0364 金沢市松島町17

TEL 076-269-2211

◎ 第2日目 [9月3日(日)]

金 沢 市 総 合 体 育 館

金沢市泉野出町3丁目8番1号

TEL 076-247-0088

8:00 開 場

8:15 受 付

9:00 競 技 開 始

(1日目のコートと異なりますので注意して下さい)

・各部門順位グループ予選

・決勝トーナメント

・表 彰 式 各順位グループ毎にコート表彰

16:30 競 技 終 了 (予 定)

大会上の注意及び諸連絡

1. 競技規則について

2017年度版「(財)日本バレーボール協会ソフトバレーボール競技規則」に準じて行う。
但し、次の場合はローカルルールとする。

- ① ボールが隣接するコートへ入れた時点で、ボールデットとしアウトとする。
- ② 隣接するコートからボールが入ったときは、状況に応じてプレーを止めてノーカウントとする。

2. 試合方法について

本大会はコート内の選手合計年齢により、5部門に分かれて行う。第1日目は予選①を行い、第2日目に予選②及び上位決勝トーナメント、下位順位決定戦にて順位を決定する。

- ・ 金沢九谷の部 (フリー) ・参加チーム数=10チーム
- ・ 加賀友禅の部 (T-150) ・参加チーム数=13チーム
- ・ 金沢箔の部 (T-180) ・参加チーム数=43チーム
- ・ 加賀象嵌の部 (T-210) ・参加チーム数=44チーム
- ・ 加賀水引の部 (T-240) ・参加チーム数=28チーム

1) 第1日目「9月2日・土曜日」

- ① 全チーム4試合を行う。但し、**15点2セットマッチ**とする。(セットの勝敗は15点を先に取ったチームが勝者とする。14対14の場合は**15点に達した時点で終了**とする。)
- ② 各部門とも5～7チームのブロックに分かれて予選①を行い、その順位により第2日目のグループ戦へと進む。

| | 第1日目・予選① | | 第2日目・予選②への グループ分け方法 |
|--------|----------|------------------------------------|---|
| | ブロック数 | ブロック名、(チーム数) | |
| 金沢九谷の部 | 2 | A(5)、B(5) | 各部門のブロック内順位 1・2位がチャンピオングループ、 3・4位がチャレンジグループ(金沢九谷の部 は3～5位)、 5位以下がエンジョイグループへ進出する。 |
| 加賀友禅の部 | 2 | C(6)、D(7) | |
| 金沢箔の部 | 7 | E(6)、F(6)、G(6)、H(6)、I(6)、J(6)、K(7) | |
| 加賀象嵌の部 | 7 | L(6)、M(6)、N(6)、O(6)、P(6)、Q(7)、R(7) | |
| 加賀水引の部 | 5 | S(5)、T(5)、U(6)、V(6)、W(6) | |

2) 第2日目「9月3日・日曜日」

- ① 各部門ともチャンピオン、チャレンジ、エンジョイのグループに分かれて予選②の順位を決定する。
なお、金沢九谷の部はチャンピオン、チャレンジの2グループに分かれて予選②の順位を決定する。
- ② 各グループの競技方法及び使用コートが、1日目と異なるので注意して下さい。
- ③ 2日目の試合は全て**15点3セットマッチ**とする。(セットの勝敗は15点を先に取ったチームが勝者とする。14対14の場合は2点リードに達するまで試合続行し、17点を先取したチームが1点差でもそのセットの勝者とする。)

| | グループ名 | ブロック名 | 各ブロック予選②及び決勝方法 |
|--------|--------|--------|--|
| 金沢九谷の部 | チャンピオン | 九・① | 各チーム予選②を2試合行ない、各ブロックの上位2チームが 決勝戦へ進出する。 下位チームは順位決定戦を1試合行う。 |
| | チャレンジ | 九・②③ | |
| | エンジョイ | — | |
| 加賀友禅の部 | チャンピオン | 友・① | 各チーム予選②を2試合行ない、各ブロックの上位2チームが 決勝戦へ進出する。 下位チームは順位決定戦を1試合行う。 |
| | チャレンジ | 友・② | |
| | エンジョイ | 友・③ | |
| 金沢箔の部 | チャンピオン | 箔・①②③ | 各チーム予選②を2試合行ない、各ブロックの上位2チームが 決勝トーナメントへ進出する。 下位チームは順位決定戦を1試合行う。 |
| | チャレンジ | 箔・④⑤⑥ | |
| | エンジョイ | 箔・⑦⑧⑨ | |
| 加賀象嵌の部 | チャンピオン | 象・①②③ | 各チーム予選②を2試合行ない、各ブロックの上位2チームが 決勝トーナメントへ進出する。 下位チームは順位決定戦を1試合行う。 |
| | チャレンジ | 象・④⑤⑥ | |
| | エンジョイ | 象・⑦⑧⑨⑩ | |
| 加賀水引の部 | チャンピオン | 水・①② | 各チーム予選②を2試合行ない、各ブロックの上位2チームが 決勝トーナメントへ進出する。 下位チームは順位決定戦を1試合行う。 |
| | チャレンジ | 水・③④ | |
| | エンジョイ | 水・⑤⑥ | |

3. 順位決定方法について

・全ての試合における順位の決定は次の通りとします。

- ①勝点の多いチーム(勝点は、試合に勝利したチームが3点、負けが0点、引き分けが1点を与え、予選合計勝点の多いチームが上位とする。)
*1勝3敗のチームと0勝4引き分けのチームが同グループに存在する場合、前者は勝点3、後者が勝点4となり、後者のチームが前者より上位となる。
- ②勝点が同点の場合は、セット率(得セット/失セット)の高いチーム。
- ③セット率が同じ場合は、得失点率(総得点/総失点)の高いチーム。
- ④得失点率が同じ場合は、直接対決が有る場合はその勝者、無い場合はチーム代表によるトスで決定する。

4. 審判制について

- 1) 全ての試合は審判割表に基づき相互審判制とする。
- 2) 各試合には主、補の2チームの審判制をとっている。主になっているチームで足りない人数を補のチームから補充し、審判をする。
- 3) 各コートはのびの種類(長、短)はあらかじめ本部にて指定する。(各コートプレート下に明記する。)
- 4) 不都合な場合は本部に申し出てください。

5. 監督、選手などの変更

- 1) 監督、選手、背番号の変更がある場合は、所定の変更用紙(事前送付済み)にて9月2日および9月3日の受付時に提出すること。
- 2) 監督、選手の変更は認めるが、追加は認めない。

6. ラインアップシートについて

- 1) 受付時に受け取ったラインアップシートは、試合毎に必要な分を切り取って提出して下さい。また、不足した場合は大会本部にて再度支給致します。

7. 会場について

- 1) 大会会場は、第1日目、第2日目とも金沢市総合体育館とする。
- 2) 各部門のコート割は、当日配布するプログラム及び通路掲示板に掲載する。

8. 開会式について

- 1) 開会式場は金沢市総合体育館 第1競技場にて行う。
- 2) 各チームは午前8時50分までに体育館の所定の場所(チームプレートの前)に集合して下さい。

9. 表彰について

* 各部門のグループ毎の表彰は次の通りとする。

- | | |
|-------------|-------------------------------------|
| ①チャンピオングループ | 1位・・・百万石杯、トロフィー、賞状 2位・・・トロフィー、賞状 |
| ②チャレンジグループ | 1位・・・トロフィー、賞状 2位・・・賞状 |
| ③エンジョイグループ | 1位・・・賞状 2位・・・賞状 |

10. その他

- 1) 駐車スペースが少ないので、極力1チーム1台の車で来場されるよう御協力をお願いします。
- 2) 弁当を注文されたチームは、2日間とも午前11時より受付した場所で渡します。午後2時まで引渡場所で回収します。注文された弁当の空箱以外の空き缶・ペットボトル等のゴミは各チーム責任を持って、持ち帰ってください。
- 3) たばこは所定の場所以外では吸わないで下さい。
- 4) 第1日目、2日目とも駐車場の係りが出ています。指示に従っての駐車をお願いします。出来るだけ相乗りで来て頂くよう、宜しくお願いします。

第 14 回 百万石杯ソフトバレーボール金沢市交流大会参加チーム一覧表（1日目ブロック別）

| 金沢九谷 (フリーの部) | | | 加賀友禅 (T-150) | | | 金沢箔 (T-180) | | | 加賀象嵌 (T-210) | | | 加賀水引 (T-240) | | | | | | | |
|-----------------|----------|--------------|-----------------|----|--------|----------------|---------------|-----------------|-----------------|-------------------|-------|-----------------|-----------|----------|-----------|--------|-------------|------------|-----|
| ブロック | No | 区分 | ブロック | No | 区分 | ブロック | No | 区分 | ブロック | No | 区分 | ブロック | No | 区分 | | | | | |
| A | 1 | イーストパープル A | 市内 | C | 1 | YAMAMURO(ヤマムロ) | 富山県 | E | 1 | アーモンドクラッシュ | 三重県 | I | 1 | ばれいしよA | 福井県 | | | | |
| | 2 | 白山サプライズ | 県内 | | 2 | CRAZY☆4 | 市内 | | 2 | KNF | 岐阜県 | | 2 | リバティー | 長野県 | S | 1 | スタークラブ D | 市内 |
| | 3 | EASYZ-B | 市内 | | 3 | リーグ | 市内 | | 3 | SVC大徳 | 市内 | | 3 | デカモニ | 県内 | | 2 | ゆめまるB | 県内 |
| | 4 | 金沢EFS-A | 市内 | | 4 | 石山クラブY | 岐阜県 | | 4 | MIZUE(ミズエ) | 福井県 | | 4 | なかよし会 | 福井県 | | 3 | AC倶楽部 | 福井県 |
| | 5 | 凱(とき) | 長野県 | | 5 | イーストパープル B | 市内 | | 5 | My-Way(マイウェイ) | 長野県 | | 5 | 羅 | 岐阜県 | | 4 | 松ヶ枝SVC | 市内 |
| 6 | MORIMOTO | 市内 | 6 | | ばれいしよB | 福井県 | 6 | | 新神田SVC A | 市内 | 6 | | さきうらB | 市内 | 5 | | 松本SVC | 長野県 | |
| B | 7 | ISARIBI(イザビ) | 福井県 | D | 7 | T.O.N.E. A | 市内 | T | 7 | 希望 | 新潟県 | M | 7 | あづみ野クラブ | 長野県 | | 6 | FIRE CROSS | 県内 |
| | 8 | フラワー新潟 A | 新潟県 | | 8 | TOYOTA | 富山県 | | 8 | クローバー | 福井県 | | 8 | ひだまり | 長野県 | 7 | EASYZ-F | 市内 | |
| | 9 | EASYZ-A | 市内 | | 9 | ビッグフォー | 福井県 | | 9 | みかむMARS B | 県内 | | 9 | クローバー F | 福井県 | 8 | クローバーS | 福井県 | |
| | 10 | 愛知江南(アイチコナン) | 愛知県 | | 10 | ZAIMOKU A | 市内 | | 10 | 米丸トウインクル A | 市内 | | 10 | smile | 市内 | 9 | 球舞E.P(キューブ) | 新潟県 | |
| | | | | | 11 | SPEED(M) | 福井県 | | 11 | Unreve(アンレーヴ) | 山梨県 | | 11 | ブラックキャッツ | 新潟県 | 10 | 京都仲良シクラブ | 京都府 | |
| | | | 12 | | アンビシャス | 市内 | 12 | | タートルズ | 京都府 | 12 | | 鬼(オーガ) | 愛知県 | 11 | カメラートB | 京都府 | | |
| | | | 13 | | ブラッキー | 長野県 | G | 13 | Shine(シャイン) | 県内 | 13 | レッツ大地 | 岐阜県 | 12 | エンジェルス | 大阪府 | | | |
| | | | | | | | | 14 | 弥生ソフトバレー | 市内 | 14 | かきつばた フレンズ | 愛知県 | 13 | 浅層 | 市内 | | | |
| | | | | | | | | 15 | ミンツアー No1 | 福井県 | 15 | ファースト | 福井県 | 14 | パートナー | 長野県 | | | |
| | | | | | | | | 16 | EF-Harry's | 県内 | 16 | 大阪さくら | 大阪府 | 15 | ウッドワン | 愛知県 | | | |
| | | | | | | | | 17 | T.O.N.E. B | 市内 | 17 | SPEED(L) | 福井県 | 16 | EASYZ-E | 市内 | | | |
| | | | | | | | | 18 | AIR FORCE | 県内 | 18 | スタークラブ B | 市内 | 17 | 米丸トウインクルB | 市内 | | | |
| | | | | | | | | 19 | コネクト | 福井県 | 19 | ラインストーンN | 長野県 | 18 | サンシャイン | 岐阜県 | | | |
| | | | | | | 20 | | mixture(ミクスチャー) | 愛知県 | 20 | I I S | 愛知県 | 19 | 桑名がんばろう会 | 三重県 | | | | |
| | | | | | | 21 | EASYZ-C | 市内 | 21 | ビッグフォーA | 福井県 | 20 | スタークラブ C | 市内 | | | | | |
| | | | | | | 22 | 豊野☆よせあつめ | 長野県 | 22 | 福井ゆめまる | 福井県 | 21 | 石山クラブA | 岐阜県 | | | | | |
| | | | | | | 23 | ARK-2(アーケ ツー) | 福井県 | 23 | ZAIMOKU B | 市内 | 22 | RISE(ライズ) | 千葉県 | | | | | |
| | | | | | | 24 | 新神田SVC B | 市内 | 24 | もくれん | 長野県 | 23 | MIK 2 kei | 福井県 | | | | | |
| | | | | | | 25 | ガッツ大地 | 岐阜県 | 25 | Stranger(ストレンジャー) | 県内 | 24 | 金澤SVC | 市内 | | | | | |
| | | | | | | 26 | A-FOUR | 市内 | 26 | ピースフル | 京都府 | 25 | 土曜クラブ | 福井県 | | | | | |
| | | | | | | 27 | YEEP(イーブ) | 京都府 | 27 | 伏見台ソフトバレー部B | 市内 | 26 | みまさか | 岡山県 | | | | | |
| | | | | | | 28 | フリーランス | 新潟県 | 28 | MIK 2 masa | 福井県 | 27 | EASYZ-D | 市内 | | | | | |
| | | | | | | 29 | SVCクアトロ | 市内 | 29 | わかむら | 愛知県 | 28 | カメラートA | 京都府 | | | | | |
| | | | | | | 30 | 呑呑(ノンノン) | 福井県 | 30 | 西南部SVC | 市内 | | | | | | | | |
| | | | | | | 31 | 金沢EFS-B | 市内 | 31 | SVC輪島 | 県内 | | | | | | | | |
| | | | | | | 32 | NOVA | 福井県 | 32 | さいがわ | 市内 | | | | | | | | |
| | | | | | | 33 | TOYOTA | 富山県 | 33 | AC倶楽部 50's | 福井県 | | | | | | | | |
| | | | | | | 34 | スタークラブ A | 市内 | 34 | 岡田塾 G | 三重県 | | | | | | | | |
| | | | | | | 35 | ミンツアー No2 | 福井県 | 35 | パーソンズ | 福井県 | | | | | | | | |
| | | | | | | 36 | 球舞B.B(キューブ) | 新潟県 | 36 | みかむMARS A | 県内 | | | | | | | | |
| | | | | | | 37 | チャンス | 福井県 | 37 | 小坂SVC | 市内 | | | | | | | | |
| | | | | | | 38 | さきうらA | 市内 | 38 | KISS♡ | 新潟県 | | | | | | | | |
| | | | | | | 39 | 桜華(オウカ) | 長野県 | 39 | ラインストーン1 | 長野県 | | | | | | | | |
| | | | | | | 40 | 伏見台ソフトバレー部A | 市内 | 40 | スクエアー | 市内 | | | | | | | | |
| | | | | | | 41 | ブラックパンダ | 長野県 | 41 | アパッチ | 長野県 | | | | | | | | |
| | | | | | | 42 | ゆめまる A | 県内 | 42 | フラワー新潟 B | 新潟県 | | | | | | | | |
| | | | | | | 43 | 嵐 | 京都府 | 43 | スカイボックス | 県内 | | | | | | | | |
| | | | | | | | | | 44 | 岡田塾 A | 三重県 | | | | | | | | |
| | | | | | | | | | | | | | | | | | | | |
| | | | | | | | | | | | | | | | | | | | |
| | | | | | | | | | | | | | | | | | | | |
| | | | | | | | | | | | | | | | | | | | |
| 内訳 | | (県外) | 4 | 内訳 | | (県外) | 8 | 内訳 | | (県外) | 30 | 内訳 | | (県外) | 17 | | | | |
| | | (県内) | 1 | | | (県内) | 0 | | | (県内) | 5 | | | (県内) | 2 | | | | |
| | | (市内) | 5 | | | (市内) | 5 | | | (市内) | 9 | | | (市内) | 9 | | | | |
| 計 | 10 | | | 計 | 13 | | | 計 | 43 | | | 計 | 44 | | | 計 | 28 | | |
| 参加チーム合計 | | | | | | | | | | | | | | | | 138 | | | |
| | | | | | | | | | | | | | | | | | | | |
| 内訳 | | (県外) | 84 | | | (県外) | 25 | | | (県外) | 30 | | | (県外) | 17 | | | | |
| | | (県内) | 13 | | | (県内) | 5 | | | (県内) | 5 | | | (県内) | 2 | | | | |
| | | (市内) | 41 | | | (市内) | 13 | | | (市内) | 9 | | | (市内) | 9 | | | | |

会場見取り図

金沢市総合体育館

第1競技場

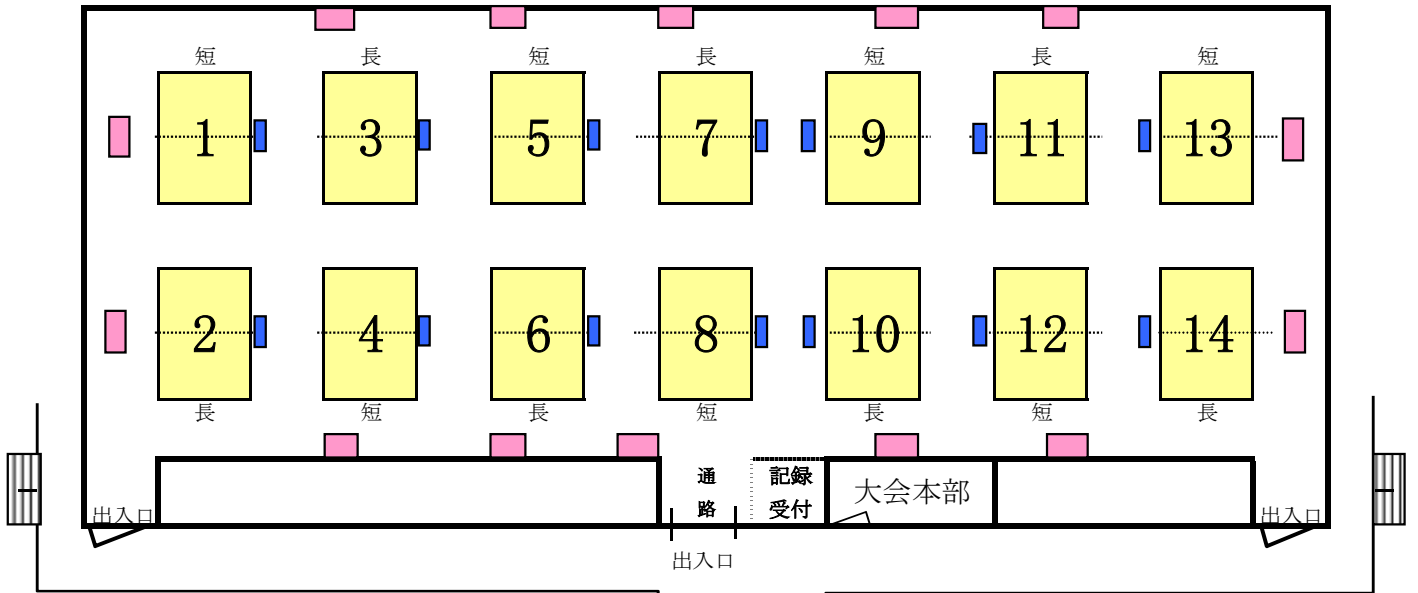

駐車場から出入
(選手出入口)

2F北口玄関

第2競技場

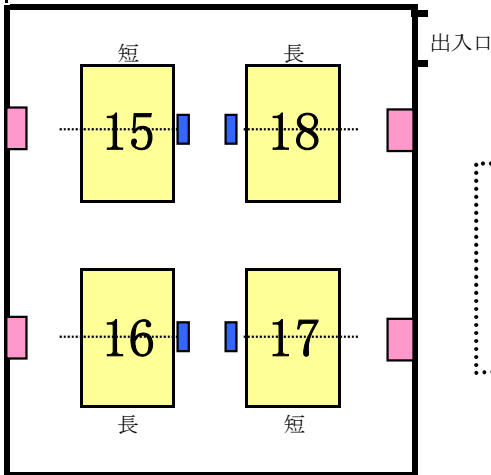

1F・受付

←車道部から出入
(選手出入口)

2F南口玄関

- 凡例
- ・審判台(学習机)
 - ・得点板、モップ

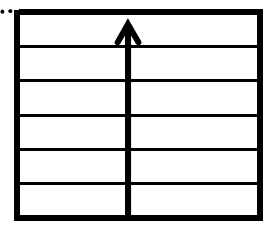

西口玄関

←駐車場へ向かう通路なので
玄関前での荷物降ろしの駐車は禁止です。

金沢九谷の部 試合順及び審判割表 (1日目)

各チーム4試合行います。各チーム主審判が2試合、補審判が2試合あります。

| | 試合 | 区分 | 対 戦 チ ーム | | | | 審 判 | | | | | |
|-------------|----|----|----------|---------------|---|----|---------------|----|---------------|---|----|---------------|
| | | | | | | | 主 | | ～ | 補 | | |
| A・B グループ | 1 | A | 1 | イーストパープル A | ～ | 2 | 白山サプライズ | 3 | EASYZ-B | ～ | 4 | 金沢EFS-A |
| | 2 | B | 6 | MORIMOTO | ～ | 7 | ISARIBI (伊弉比) | 8 | フラワー新潟 A | ～ | 9 | EASYZ-A |
| | 3 | A | 3 | EASYZ-B | ～ | 4 | 金沢EFS-A | 5 | 凱 (とき) | ～ | 1 | イーストパープル A |
| 1 コート | 4 | B | 10 | 愛知江南 (アイチコナン) | ～ | 6 | MORIMOTO | 7 | ISARIBI (伊弉比) | ～ | 8 | フラワー新潟 A |
| | 5 | A | 5 | 凱 (とき) | ～ | 1 | イーストパープル A | 2 | 白山サプライズ | ～ | 3 | EASYZ-B |
| | 6 | A | 2 | 白山サプライズ | ～ | 3 | EASYZ-B | 4 | 金沢EFS-A | ～ | 5 | 凱 (とき) |
| | 7 | B | 6 | MORIMOTO | ～ | 8 | フラワー新潟 A | 7 | ISARIBI (伊弉比) | ～ | 9 | EASYZ-A |
| | 8 | A | 4 | 金沢EFS-A | ～ | 5 | 凱 (とき) | 1 | イーストパープル A | ～ | 2 | 白山サプライズ |
| | 9 | B | 7 | ISARIBI (伊弉比) | ～ | 9 | EASYZ-A | 8 | フラワー新潟 A | ～ | 10 | 愛知江南 (アイチコナン) |
| | 10 | A | 1 | イーストパープル A | ～ | 3 | EASYZ-B | 2 | 白山サプライズ | ～ | 4 | 金沢EFS-A |
| | 11 | A | 2 | 白山サプライズ | ～ | 4 | 金沢EFS-A | 3 | EASYZ-B | ～ | 5 | 凱 (とき) |
| | 12 | B | 9 | EASYZ-A | ～ | 6 | MORIMOTO | 10 | 愛知江南 (アイチコナン) | ～ | 7 | ISARIBI (伊弉比) |
| | 13 | A | 5 | 凱 (とき) | ～ | 3 | EASYZ-B | 4 | 金沢EFS-A | ～ | 1 | イーストパープル A |
| | 14 | A | 4 | 金沢EFS-A | ～ | 1 | イーストパープル A | 5 | 凱 (とき) | ～ | 2 | 白山サプライズ |
| | 15 | B | 7 | ISARIBI (伊弉比) | ～ | 10 | 愛知江南 (アイチコナン) | 6 | MORIMOTO | ～ | 8 | フラワー新潟 A |
| | 16 | A | 2 | 白山サプライズ | ～ | 5 | 凱 (とき) | 1 | イーストパープル A | ～ | 3 | EASYZ-B |

| | 試合 | 区分 | 対 戦 チ ーム | | | | 審 判 | | | | | |
|-------------|----|----|----------|---------------|---|----|---------------|----|---------------|---|----|---------------|
| | | | | | | | 主 | | ～ | 補 | | |
| B・C グループ | 1 | C | 1 | YAMAMURO | ～ | 2 | CRAZY ☆ 4 | 3 | リーグ | ～ | 4 | 石山クラブY |
| | 2 | C | 3 | リーグ | ～ | 4 | 石山クラブY | 5 | イーストパープル B | ～ | 6 | ばれいしょB |
| | 3 | B | 8 | フラワー新潟 A | ～ | 9 | EASYZ-A | 10 | 愛知江南 (アイチコナン) | ～ | 6 | MORIMOTO |
| 2 コート | 4 | C | 5 | イーストパープル B | ～ | 6 | ばれいしょB | 1 | YAMAMURO | ～ | 3 | リーグ |
| | 5 | B | 7 | ISARIBI (伊弉比) | ～ | 8 | フラワー新潟 A | 9 | EASYZ-A | ～ | 10 | 愛知江南 (アイチコナン) |
| | 6 | B | 9 | EASYZ-A | ～ | 10 | 愛知江南 (アイチコナン) | 6 | MORIMOTO | ～ | 7 | ISARIBI (伊弉比) |
| | 7 | C | 2 | CRAZY ☆ 4 | ～ | 6 | ばれいしょB | 4 | 石山クラブY | ～ | 5 | イーストパープル B |
| | 8 | C | 4 | 石山クラブY | ～ | 5 | イーストパープル B | 3 | リーグ | ～ | 2 | CRAZY ☆ 4 |
| | 9 | C | 3 | リーグ | ～ | 2 | CRAZY ☆ 4 | 1 | YAMAMURO | ～ | 5 | イーストパープル B |
| | 10 | B | 10 | 愛知江南 (アイチコナン) | ～ | 8 | フラワー新潟 A | 9 | EASYZ-A | ～ | 6 | MORIMOTO |
| | 11 | C | 1 | YAMAMURO | ～ | 5 | イーストパープル B | 4 | 石山クラブY | ～ | 2 | CRAZY ☆ 4 |
| | 12 | C | 6 | ばれいしょB | ～ | 4 | 石山クラブY | 5 | イーストパープル B | ～ | 3 | リーグ |
| | 13 | C | 5 | イーストパープル B | ～ | 3 | リーグ | 6 | ばれいしょB | ～ | 1 | YAMAMURO |
| | 14 | C | 6 | ばれいしょB | ～ | 1 | YAMAMURO | 2 | CRAZY ☆ 4 | ～ | 4 | 石山クラブY |
| | 15 | C | 2 | CRAZY ☆ 4 | ～ | 4 | 石山クラブY | 6 | ばれいしょB | ～ | 1 | YAMAMURO |

加賀友禅の部参加チーム

2日目の詳細な試合順及び審判割は、2日目の受付時に各チームに配布します。

| | | |
|--------|--------------------|---|
| 金沢九谷の部 | チャンピオングループ' (4チーム) | 各チームは予選を2試合行い、各ブロック上位2チームが決勝戦に進出する。下位チームは順位決定戦を1試合行う。 |
|--------|--------------------|---|

金沢九谷の部 試合順及び審判割表 (2日目)

| 試合 | 区分 | 対戦チーム | | | | 審判 | | | | | | |
|------------------|----|----------|------|------|------|-------------|------|-------------|------|---|----|------|
| | | 主 | | 補 | | 主 | | 補 | | | | |
| 九① ②③ グループ | 1 | 九① | 1 | A 1位 | ~ | 2 | B 2位 | 3 | B 1位 | ~ | 4 | A 2位 |
| | 2 | 九② | 5 | A 3位 | ~ | 6 | B 4位 | 9 | B 3位 | ~ | 8 | A 4位 |
| | 3 | 九③ | 9 | B 3位 | ~ | 8 | A 4位 | 7 | A 5位 | ~ | 5 | A 3位 |
| | 4 | 九① | 3 | B 1位 | ~ | 4 | A 2位 | 1 | A 1位 | ~ | 2 | B 2位 |
| | 5 | 九② | 7 | A 5位 | ~ | 5 | A 3位 | 10 | B 5位 | ~ | 9 | B 3位 |
| | 6 | 九① | 4 | A 2位 | ~ | 1 | A 1位 | 2 | B 2位 | ~ | 3 | B 1位 |
| | 7 | 九② | 6 | B 4位 | ~ | 7 | A 5位 | 8 | A 4位 | ~ | 10 | B 5位 |
| | 8 | 九① | 2 | B 2位 | ~ | 3 | B 1位 | 4 | A 2位 | ~ | 1 | A 1位 |
| | 9 | 九③ | 8 | A 4位 | ~ | 10 | B 5位 | 5 | A 3位 | ~ | 6 | B 4位 |
| | 10 | 九①③-4位戦 | 九①3位 | ~ | 九①4位 | 九①2位 | ~ | 九①1位 | | | | |
| | 11 | 九①決勝 | 九①1位 | ~ | 九①2位 | 九①3位 | ~ | 九①4位 | | | | |
| | 12 | 九②③5-6位戦 | 九②3位 | ~ | 九③3位 | 1コ→第11試合の敗者 | ~ | 1コ→第11試合の勝者 | | | | |

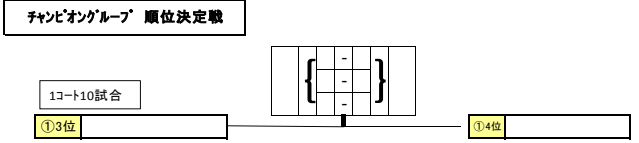
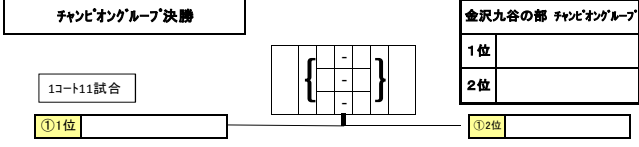
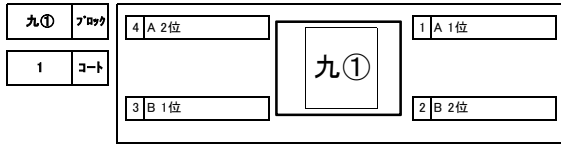

| | | |
|--------|-------------------|---|
| 金沢九谷の部 | チャレンジグループ' (8チーム) | 各チームは予選を2試合行い、各ブロック上位1チームが決勝戦に進出する。下位チームは順位決定戦を1試合行う。 |
|--------|-------------------|---|

金沢九谷の部 試合順及び審判割表 (2日目)

| 試合 | 区分 | 対戦チーム | | | | 審判 | | | | | | |
|--------------------|----|----------|------|------|------|-------------|------|-------------|------|---|----|------|
| | | 主 | | 補 | | 主 | | 補 | | | | |
| 九②友③ 水② グループ | 1 | 水② | 6 | T 1位 | ~ | 7 | S 2位 | 8 | V 1位 | ~ | 9 | U 2位 |
| | 2 | 水② | 8 | V 1位 | ~ | 9 | U 2位 | 10 | W 2位 | ~ | 6 | T 1位 |
| | 3 | 友③ | 9 | D 5位 | ~ | 10 | C 6位 | 11 | D 6位 | ~ | 12 | C 5位 |
| | 4 | 友③ | 11 | D 6位 | ~ | 12 | C 5位 | 13 | D 7位 | ~ | 9 | D 5位 |
| | 5 | 友③ | 13 | D 7位 | ~ | 9 | D 5位 | 10 | C 6位 | ~ | 11 | D 6位 |
| | 6 | 九③ | 10 | B 5位 | ~ | 9 | B 3位 | 6 | B 4位 | ~ | 7 | A 5位 |
| | 7 | 水② | 9 | U 2位 | ~ | 10 | W 2位 | 6 | T 1位 | ~ | 7 | S 2位 |
| | 8 | 友③ | 10 | C 6位 | ~ | 11 | D 6位 | 12 | C 5位 | ~ | 13 | D 7位 |
| | 9 | 友③ | 12 | C 5位 | ~ | 13 | D 7位 | 9 | D 5位 | ~ | 10 | C 6位 |
| | 10 | 九②③3-4位戦 | 九②2位 | ~ | 九③2位 | 九②1位 | ~ | 九③1位 | | | | |
| | 11 | 九②③決勝 | 九②1位 | ~ | 九③1位 | 2コ→第10試合の敗者 | ~ | 2コ→第10試合の勝者 | | | | |
| | 12 | 友③3-4位戦 | 友③3位 | ~ | 友③4位 | 友③2位 | ~ | 友③1位 | | | | |
| | 13 | 友③決勝 | 友③1位 | ~ | 友③2位 | 友③3位 | ~ | 友③4位 | | | | |

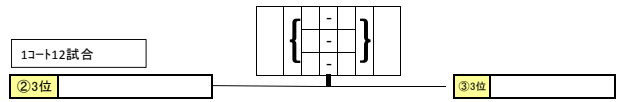
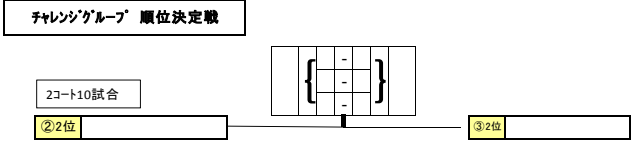
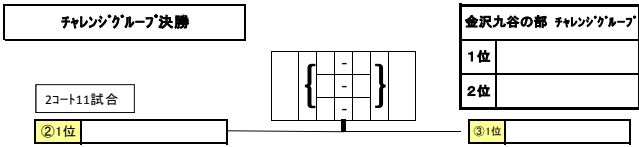
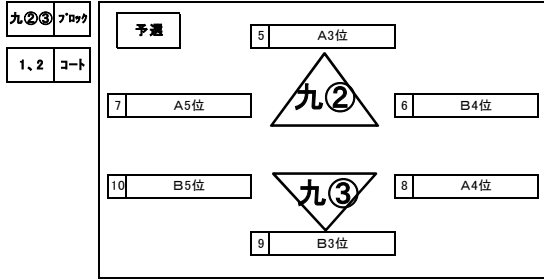

加賀友禅の部 試合順及び審判割表 (1日目)

各チーム4試合行います。各チーム主審判が2試合、補審判が2試合あります。

| | 試合 | 区分 | 対 戦 チーム | | | | 審 判 | | | | | |
|-------------|----|----|---------|------------|---|----|------------|----|------------|---|----|------------|
| | | | | | | | 主 | | 補 | | | |
| D・C グループ | 1 | D | 7 | T.O.N.E. A | ~ | 8 | TOYOTA | 9 | ビッグフォー | ~ | 10 | ZAIMOKU A |
| | 2 | D | 9 | ビッグフォー | ~ | 10 | ZAIMOKU A | 11 | SPEED(M) | ~ | 12 | アンビシャス |
| | 3 | D | 11 | SPEED(M) | ~ | 12 | アンビシャス | 13 | ブラッキー | ~ | 7 | T.O.N.E. A |
| 4 コート | 4 | D | 13 | ブラッキー | ~ | 7 | T.O.N.E. A | 8 | TOYOTA | ~ | 9 | ビッグフォー |
| | 5 | C | 1 | YAMAMURO | ~ | 3 | リーグ | 2 | CRAZY☆4 | ~ | 6 | ばれいしょB |
| | 6 | D | 8 | TOYOTA | ~ | 9 | ビッグフォー | 10 | ZAIMOKU A | ~ | 11 | SPEED(M) |
| | 7 | D | 10 | ZAIMOKU A | ~ | 11 | SPEED(M) | 12 | アンビシャス | ~ | 13 | ブラッキー |
| | 8 | D | 12 | アンビシャス | ~ | 13 | ブラッキー | 7 | T.O.N.E. A | ~ | 10 | ZAIMOKU A |
| | 9 | D | 7 | T.O.N.E. A | ~ | 10 | ZAIMOKU A | 8 | TOYOTA | ~ | 11 | SPEED(M) |
| | 10 | D | 8 | TOYOTA | ~ | 11 | SPEED(M) | 9 | ビッグフォー | ~ | 12 | アンビシャス |
| | 11 | D | 9 | ビッグフォー | ~ | 12 | アンビシャス | 10 | ZAIMOKU A | ~ | 13 | ブラッキー |
| | 12 | D | 10 | ZAIMOKU A | ~ | 13 | ブラッキー | 11 | SPEED(M) | ~ | 7 | T.O.N.E. A |
| | 13 | D | 11 | SPEED(M) | ~ | 7 | T.O.N.E. A | 12 | アンビシャス | ~ | 8 | TOYOTA |
| | 14 | D | 12 | アンビシャス | ~ | 8 | TOYOTA | 13 | ブラッキー | ~ | 9 | ビッグフォー |
| | 15 | D | 13 | ブラッキー | ~ | 9 | ビッグフォー | 7 | T.O.N.E. A | ~ | 8 | TOYOTA |

| | 試合 | 区分 | 対 戦 チーム | | | | 審 判 | | | | | |
|-------------|----|----|---------|----------------|---|----|--------------|----|--------------|---|----|----------------|
| | | | | | | | 主 | | 補 | | | |
| C・B グループ | 1 | C | 1 | YAMAMURO | ~ | 2 | CRAZY☆4 | 3 | リーグ | ~ | 4 | 石山クラブY |
| | 2 | C | 3 | リーグ | ~ | 4 | 石山クラブY | 5 | イーストパープル B | ~ | 6 | ばれいしょB |
| | 3 | B | 8 | フラワー新潟 A | ~ | 9 | EASYZ-A | 10 | 愛知江南(アイチコナン) | ~ | 6 | MORIMOTO |
| 2 コート | 4 | C | 5 | イーストパープル B | ~ | 6 | ばれいしょB | 1 | YAMAMURO | ~ | 3 | リーグ |
| | 5 | B | 7 | ISARIBI (イサリビ) | ~ | 8 | フラワー新潟 A | 9 | EASYZ-A | ~ | 10 | 愛知江南(アイチコナン) |
| | 6 | B | 9 | EASYZ-A | ~ | 10 | 愛知江南(アイチコナン) | 6 | MORIMOTO | ~ | 7 | ISARIBI (イサリビ) |
| | 7 | C | 2 | CRAZY☆4 | ~ | 6 | ばれいしょB | 4 | 石山クラブY | ~ | 5 | イーストパープル B |
| | 8 | C | 4 | 石山クラブY | ~ | 5 | イーストパープル B | 3 | リーグ | ~ | 2 | CRAZY☆4 |
| | 9 | C | 3 | リーグ | ~ | 2 | CRAZY☆4 | 1 | YAMAMURO | ~ | 5 | イーストパープル B |
| | 10 | B | 10 | 愛知江南(アイチコナン) | ~ | 8 | フラワー新潟 A | 9 | EASYZ-A | ~ | 6 | MORIMOTO |
| | 11 | C | 1 | YAMAMURO | ~ | 5 | イーストパープル B | 4 | 石山クラブY | ~ | 2 | CRAZY☆4 |
| | 12 | C | 6 | ばれいしょB | ~ | 4 | 石山クラブY | 5 | イーストパープル B | ~ | 3 | リーグ |
| | 13 | C | 5 | イーストパープル B | ~ | 3 | リーグ | 6 | ばれいしょB | ~ | 1 | YAMAMURO |
| | 14 | C | 6 | ばれいしょB | ~ | 1 | YAMAMURO | 2 | CRAZY☆4 | ~ | 4 | 石山クラブY |
| | 15 | C | 2 | CRAZY☆4 | ~ | 4 | 石山クラブY | 6 | ばれいしょB | ~ | 1 | YAMAMURO |

 金沢九谷の部参加チーム

2日目の詳細な試合順及び審判割は、2日目の受付時に各チームに配布します。

| | | |
|--------|------------------|---|
| 加賀友禊の部 | チャンピオングループ(4チーム) | 各チームは予選を2試合行い、各ブロック上位2チームが決勝戦に進出する。下位チームは順位決定戦を1試合行う。 |
|--------|------------------|---|

加賀友禊の部 試合順及び審判割表 (2日目)

| 試合 | 区分 | 対戦チーム | | | | 審判 | | | | | | |
|-------------|----|---------|------|------|------|------|------|------|------|---|---|------|
| | | 主 | ～ | 補 | 主 | ～ | 補 | | | | | |
| 友①② グループ | 1 | 友① | 1 | C 1位 | ～ | 2 | D 2位 | 5 | C 3位 | ～ | 6 | D 4位 |
| | 2 | 友② | 5 | C 3位 | ～ | 6 | D 4位 | 3 | D 1位 | ～ | 4 | C 2位 |
| | 3 | 友① | 3 | D 1位 | ～ | 4 | C 2位 | 7 | D 3位 | ～ | 8 | C 4位 |
| 4 コート | 4 | 友② | 7 | D 3位 | ～ | 8 | C 4位 | 4 | C 2位 | ～ | 1 | C 1位 |
| | 6 | 友① | 4 | C 2位 | ～ | 1 | C 1位 | 8 | C 4位 | ～ | 5 | C 3位 |
| | 6 | 友② | 8 | C 4位 | ～ | 5 | C 3位 | 2 | D 2位 | ～ | 3 | D 1位 |
| | 7 | 友① | 2 | D 2位 | ～ | 3 | D 1位 | 6 | D 4位 | ～ | 7 | D 3位 |
| | 8 | 友② | 6 | D 4位 | ～ | 7 | D 3位 | 1 | C 1位 | ～ | 2 | D 2位 |
| | 9 | 友①③-4位戦 | 友①3位 | ～ | 友①4位 | 友①2位 | ～ | 友①1位 | | | | |
| | 10 | 友②③-4位戦 | 友②3位 | ～ | 友②4位 | 友②2位 | ～ | 友②1位 | | | | |
| | 11 | 友①決勝 | 友①2位 | ～ | 友①1位 | 友①3位 | ～ | 友①4位 | | | | |
| | 12 | 友②決勝 | 友②2位 | ～ | 友②1位 | 友②3位 | ～ | 友②4位 | | | | |

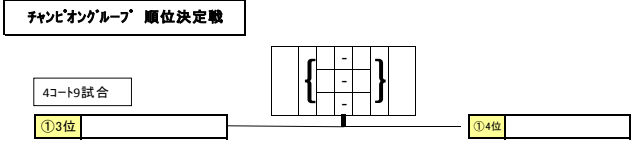
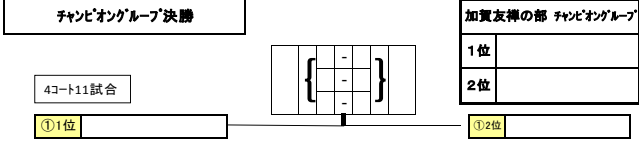
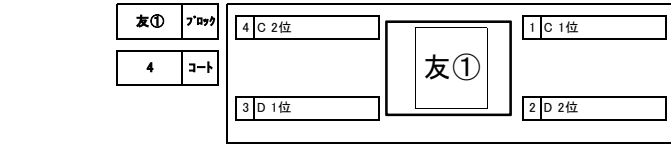

| | | |
|--------|-----------------|---|
| 加賀友禊の部 | チャレンジグループ(4チーム) | 各チームは予選を2試合行い、各ブロック上位2チームが決勝戦に進出する。下位チームは順位決定戦を1試合行う。 |
|--------|-----------------|---|

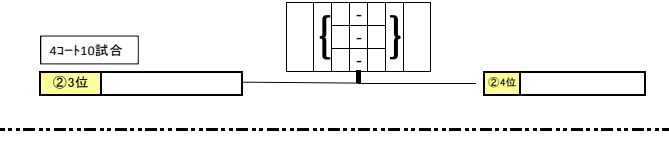
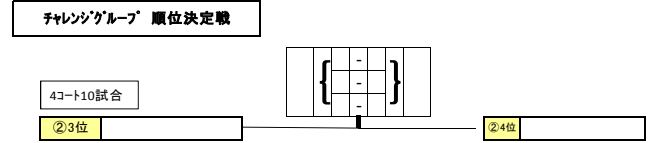
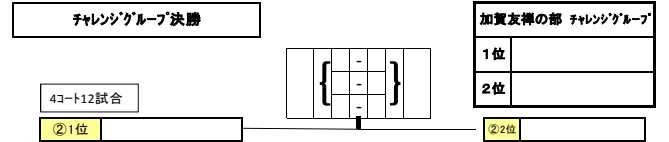

| | | |
|--------|-----------------|---|
| 加賀友禊の部 | エンジョイグループ(5チーム) | 各チームは予選を2試合行い、各ブロック上位2チームが決勝戦に進出する。下位チームは順位決定戦を1試合行う。 |
|--------|-----------------|---|

加賀友禊の部 試合順及び審判割表 (2日目)

| 試合 | 区分 | 対戦チーム | | | | 審判 | | | | | | |
|--------------------|----|---------|------|------|------|-------------|------|-------------|------|------|----|------|
| | | 主 | ～ | 補 | 主 | ～ | 補 | | | | | |
| 九④友③ 水② グループ | 1 | 水② | 6 | T 1位 | ～ | 7 | S 2位 | 8 | V 1位 | ～ | 9 | U 2位 |
| | 2 | 水② | 8 | V 1位 | ～ | 9 | U 2位 | 10 | W 2位 | ～ | 6 | T 1位 |
| | 3 | 友③ | 9 | D 5位 | ～ | 10 | C 6位 | 11 | D 6位 | ～ | 12 | C 5位 |
| 2 コート | 4 | 友③ | 11 | D 6位 | ～ | 12 | C 5位 | 13 | D 7位 | ～ | 9 | D 5位 |
| | 5 | 友③ | 13 | D 7位 | ～ | 9 | D 5位 | 10 | C 6位 | ～ | 11 | D 6位 |
| | 6 | 九③ | 10 | B 5位 | 9 | B 3位 | 6 | B 4位 | 7 | A 5位 | | |
| | 7 | 水② | 9 | U 2位 | ～ | 10 | W 2位 | 6 | T 1位 | ～ | 7 | S 2位 |
| | 8 | 友③ | 10 | C 6位 | ～ | 11 | D 6位 | 12 | C 5位 | ～ | 13 | D 7位 |
| | 9 | 友③ | 12 | C 5位 | ～ | 13 | D 7位 | 9 | D 5位 | ～ | 10 | C 6位 |
| | 10 | 九②③-4位戦 | 九②2位 | ～ | 九③2位 | 九②1位 | ～ | 九③1位 | | | | |
| | 11 | 九②④決勝 | 九②1位 | ～ | 九③1位 | 2コート10試合の敗者 | ～ | 2コート10試合の勝者 | | | | |
| | 12 | 友③③-4位戦 | 友③3位 | ～ | 友③4位 | 友③2位 | ～ | 友③1位 | | | | |
| | 13 | 友③決勝 | 友③1位 | ～ | 友③2位 | 友③3位 | ～ | 友③4位 | | | | |

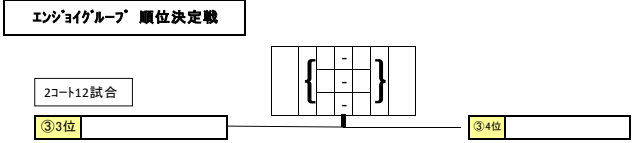
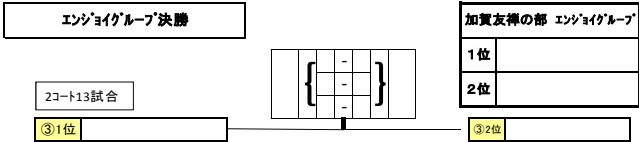
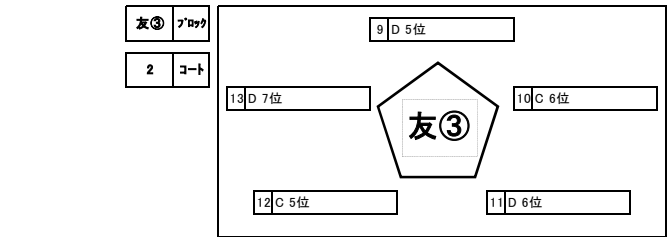

友③5位チームは、予選敗退

金沢箔の部 試合順及び審判割表 (1日目)

各チーム4試合行います。各チーム主審判が2試合、補審判が2試合あります。

| | 試合 | 区分 | 対戦チーム | | | | 審判 | | | | | |
|-------------|----|----|-------|----------------|---|----|----------------|----|----------------|---|----|----------------|
| | | | | | | | 主 | | ～ | 補 | | |
| E・I グループ | 1 | E | 1 | アーモンドクラッシュ | ～ | 2 | KNF | 3 | SVC大徳 | ～ | 4 | MIZUE (ミズエ) |
| | 2 | I | 25 | ガッツ大地 | ～ | 26 | A-FOUR | 27 | YEEP (イーブ) | ～ | 28 | フリーランス |
| | 3 | E | 3 | SVC大徳 | ～ | 4 | MIZUE (ミズエ) | 5 | My-Way (マイウェイ) | ～ | 6 | 新神田SVC A |
| 15 コート | 4 | E | 5 | My-Way (マイウェイ) | ～ | 6 | 新神田SVC A | 1 | アーモンドクラッシュ | ～ | 3 | SVC大徳 |
| | 5 | E | 1 | アーモンドクラッシュ | ～ | 3 | SVC大徳 | 2 | KNF | ～ | 6 | 新神田SVC A |
| | 6 | E | 2 | KNF | ～ | 6 | 新神田SVC A | 4 | MIZUE (ミズエ) | ～ | 5 | My-Way (マイウェイ) |
| | 7 | I | 26 | A-FOUR | ～ | 30 | 呑呑 (ノンノン) | 28 | フリーランス | ～ | 29 | SVCクアトロ |
| | 8 | E | 4 | MIZUE (ミズエ) | ～ | 5 | My-Way (マイウェイ) | 3 | SVC大徳 | ～ | 2 | KNF |
| | 9 | E | 3 | SVC大徳 | ～ | 2 | KNF | 1 | アーモンドクラッシュ | ～ | 5 | My-Way (マイウェイ) |
| | 10 | E | 1 | アーモンドクラッシュ | ～ | 5 | My-Way (マイウェイ) | 4 | MIZUE (ミズエ) | ～ | 2 | KNF |
| | 11 | E | 6 | 新神田SVC A | ～ | 4 | MIZUE (ミズエ) | 5 | My-Way (マイウェイ) | ～ | 3 | SVC大徳 |
| | 12 | I | 30 | 呑呑 (ノンノン) | ～ | 28 | フリーランス | 29 | SVCクアトロ | ～ | 27 | YEEP (イーブ) |
| | 13 | E | 5 | My-Way (マイウェイ) | ～ | 3 | SVC大徳 | 6 | 新神田SVC A | ～ | 1 | アーモンドクラッシュ |
| | 14 | E | 6 | 新神田SVC A | ～ | 1 | アーモンドクラッシュ | 2 | KNF | ～ | 4 | MIZUE (ミズエ) |
| | 15 | E | 2 | KNF | ～ | 4 | MIZUE (ミズエ) | 6 | 新神田SVC A | ～ | 1 | アーモンドクラッシュ |

| | 試合 | 区分 | 対戦チーム | | | | 審判 | | | | | |
|-------------|----|----|-------|---------------|---|----|---------------|----|---------------|---|----|---------------|
| | | | | | | | 主 | | ～ | 補 | | |
| F・I グループ | 1 | F | 7 | 希望 | ～ | 8 | クローバー | 9 | みかわMARS B | ～ | 10 | 米丸トウインクルA |
| | 2 | F | 9 | みかわMARS B | ～ | 10 | 米丸トウインクルA | 11 | Unreve(アンレーヴ) | ～ | 12 | タートルズ |
| | 3 | I | 27 | YEEP (イーブ) | ～ | 28 | フリーランス | 29 | SVCクアトロ | ～ | 30 | 呑呑 (ノンノン) |
| 16 コート | 4 | F | 11 | Unreve(アンレーヴ) | ～ | 12 | タートルズ | 7 | 希望 | ～ | 9 | みかわMARS B |
| | 5 | F | 7 | 希望 | ～ | 9 | みかわMARS B | 8 | クローバー | ～ | 12 | タートルズ |
| | 6 | F | 8 | クローバー | ～ | 12 | タートルズ | 10 | 米丸トウインクルA | ～ | 11 | Unreve(アンレーヴ) |
| | 7 | F | 10 | 米丸トウインクルA | ～ | 11 | Unreve(アンレーヴ) | 9 | みかわMARS B | ～ | 8 | クローバー |
| | 8 | I | 28 | フリーランス | ～ | 29 | SVCクアトロ | 27 | YEEP (イーブ) | ～ | 26 | A-FOUR |
| | 9 | F | 9 | みかわMARS B | ～ | 8 | クローバー | 7 | 希望 | ～ | 11 | Unreve(アンレーヴ) |
| | 10 | F | 7 | 希望 | ～ | 11 | Unreve(アンレーヴ) | 10 | 米丸トウインクルA | ～ | 8 | クローバー |
| | 11 | F | 12 | タートルズ | ～ | 10 | 米丸トウインクルA | 11 | Unreve(アンレーヴ) | ～ | 9 | みかわMARS B |
| | 12 | F | 11 | Unreve(アンレーヴ) | ～ | 9 | みかわMARS B | 12 | タートルズ | ～ | 7 | 希望 |
| | 13 | I | 29 | SVCクアトロ | ～ | 27 | YEEP (イーブ) | 30 | 呑呑 (ノンノン) | ～ | 25 | ガッツ大地 |
| | 14 | F | 12 | タートルズ | ～ | 7 | 希望 | 8 | クローバー | ～ | 10 | 米丸トウインクルA |
| | 15 | F | 8 | クローバー | ～ | 10 | 米丸トウインクルA | 12 | タートルズ | ～ | 7 | 希望 |

| | 試合 | 区分 | 対戦チーム | | | | 審判 | | | | | |
|-------------|----|----|-------|--------------|---|----|--------------|----|--------------|---|----|--------------|
| | | | | | | | 主 | | ～ | 補 | | |
| G・I グループ | 1 | G | 13 | Shine (シャイン) | ～ | 14 | 弥生ソフトバレー | 15 | ミンツー No1 | ～ | 16 | EF-Harry's |
| | 2 | G | 15 | ミンツー No1 | ～ | 16 | EF-Harry's | 17 | T.O.N.E. B | ～ | 18 | AIR FORCE |
| | 3 | G | 17 | T.O.N.E. B | ～ | 18 | AIR FORCE | 13 | Shine (シャイン) | ～ | 15 | ミンツー No1 |
| 17 コート | 4 | I | 29 | SVCクアトロ | ～ | 30 | 呑呑 (ノンノン) | 25 | ガッツ大地 | ～ | 27 | YEEP (イーブ) |
| | 5 | G | 13 | Shine (シャイン) | ～ | 15 | ミンツー No1 | 14 | 弥生ソフトバレー | ～ | 18 | AIR FORCE |
| | 6 | G | 14 | 弥生ソフトバレー | ～ | 18 | AIR FORCE | 16 | EF-Harry's | ～ | 17 | T.O.N.E. B |
| | 7 | G | 16 | EF-Harry's | ～ | 17 | T.O.N.E. B | 15 | ミンツー No1 | ～ | 14 | 弥生ソフトバレー |
| | 8 | G | 15 | ミンツー No1 | ～ | 14 | 弥生ソフトバレー | 13 | Shine (シャイン) | ～ | 17 | T.O.N.E. B |
| | 9 | I | 27 | YEEP (イーブ) | ～ | 26 | A-FOUR | 25 | ガッツ大地 | ～ | 29 | SVCクアトロ |
| | 10 | G | 13 | Shine (シャイン) | ～ | 17 | T.O.N.E. B | 16 | EF-Harry's | ～ | 14 | 弥生ソフトバレー |
| | 11 | G | 18 | AIR FORCE | ～ | 16 | EF-Harry's | 17 | T.O.N.E. B | ～ | 15 | ミンツー No1 |
| | 12 | G | 17 | T.O.N.E. B | ～ | 15 | ミンツー No1 | 18 | AIR FORCE | ～ | 13 | Shine (シャイン) |
| | 13 | G | 18 | AIR FORCE | ～ | 13 | Shine (シャイン) | 14 | 弥生ソフトバレー | ～ | 16 | EF-Harry's |
| | 14 | I | 30 | 呑呑 (ノンノン) | ～ | 25 | ガッツ大地 | 26 | A-FOUR | ～ | 28 | フリーランス |
| | 15 | G | 14 | 弥生ソフトバレー | ～ | 16 | EF-Harry's | 18 | AIR FORCE | ～ | 13 | Shine (シャイン) |

金沢箔の部 試合順及び審判割表 (1日目)

各チーム4試合行います。各チーム主審判が2試合、補審判が2試合あります。

| | 試合 | 区分 | 対 戦 チーム | | | | 審 判 | | | | | |
|-------------|----|----|---------|---------------|---|----|---------------|----|---------------|---|----|---------------|
| | | | | | | | 主 | | ～ | 補 | | |
| H・I グループ | 1 | H | 19 | コネクト | ～ | 20 | m i x t u r e | 21 | EASYZ-C | ～ | 22 | 豊野☆よせあつめ |
| | 2 | H | 21 | EASYZ-C | ～ | 22 | 豊野☆よせあつめ | 23 | ARK-2(アーク ツー) | ～ | 24 | 新神田SVC B |
| 18 コート | 3 | H | 23 | ARK-2(アーク ツー) | ～ | 24 | 新神田SVC B | 19 | コネクト | ～ | 21 | EASYZ-C |
| | 4 | H | 19 | コネクト | ～ | 21 | EASYZ-C | 20 | m i x t u r e | ～ | 24 | 新神田SVC B |
| | 5 | I | 25 | ガッツ大地 | ～ | 27 | YEOP (イーブ) | 26 | A-FOUR | ～ | 30 | 呑呑(ノンノン) |
| | 6 | H | 20 | m i x t u r e | ～ | 24 | 新神田SVC B | 22 | 豊野☆よせあつめ | ～ | 23 | ARK-2(アーク ツー) |
| | 7 | H | 22 | 豊野☆よせあつめ | ～ | 23 | ARK-2(アーク ツー) | 21 | EASYZ-C | ～ | 20 | m i x t u r e |
| | 8 | H | 21 | EASYZ-C | ～ | 20 | m i x t u r e | 19 | コネクト | ～ | 23 | ARK-2(アーク ツー) |
| | 9 | H | 19 | コネクト | ～ | 23 | ARK-2(アーク ツー) | 22 | 豊野☆よせあつめ | ～ | 20 | m i x t u r e |
| | 10 | I | 25 | ガッツ大地 | ～ | 29 | SVCクアトロ | 28 | フリーランス | ～ | 26 | A-FOUR |
| | 11 | H | 24 | 新神田SVC B | ～ | 22 | 豊野☆よせあつめ | 23 | ARK-2(アーク ツー) | ～ | 21 | EASYZ-C |
| | 12 | H | 23 | ARK-2(アーク ツー) | ～ | 21 | EASYZ-C | 24 | 新神田SVC B | ～ | 19 | コネクト |
| | 13 | H | 24 | 新神田SVC B | ～ | 19 | コネクト | 20 | m i x t u r e | ～ | 22 | 豊野☆よせあつめ |
| | 14 | H | 20 | m i x t u r e | ～ | 22 | 豊野☆よせあつめ | 24 | 新神田SVC B | ～ | 19 | コネクト |
| | 15 | I | 26 | A-FOUR | ～ | 28 | フリーランス | 30 | 呑呑(ノンノン) | ～ | 25 | ガッツ大地 |

| | 試合 | 区分 | 対 戦 チーム | | | | 審 判 | | | | | |
|-------------|----|----|---------|--------------|---|----|--------------|----|--------------|---|----|--------------|
| | | | | | | | 主 | | ～ | 補 | | |
| J・K グループ | 1 | K | 37 | チャンス | ～ | 38 | さきうらA | 39 | 桜華(わか) | ～ | 40 | 伏見台ソフトバレー部A |
| | 2 | J | 31 | 金沢EFS-B | ～ | 32 | NOVA | 33 | TOYOTA | ～ | 34 | スタークラブ A |
| | 3 | J | 33 | TOYOTA | ～ | 34 | スタークラブ A | 35 | ミンツー No2 | ～ | 36 | 球舞B. B(キューブ) |
| 6 コート | 4 | J | 35 | ミンツー No2 | ～ | 36 | 球舞B. B(キューブ) | 31 | 金沢EFS-B | ～ | 33 | TOYOTA |
| | 5 | K | 38 | さきうらA | ～ | 39 | 桜華(わか) | 40 | 伏見台ソフトバレー部A | ～ | 41 | ブラックパンダ |
| | 6 | J | 31 | 金沢EFS-B | ～ | 33 | TOYOTA | 32 | NOVA | ～ | 36 | 球舞B. B(キューブ) |
| | 7 | J | 32 | NOVA | ～ | 36 | 球舞B. B(キューブ) | 34 | スタークラブ A | ～ | 35 | ミンツー No2 |
| | 8 | J | 34 | スタークラブ A | ～ | 35 | ミンツー No2 | 33 | TOYOTA | ～ | 32 | NOVA |
| | 9 | K | 38 | さきうらA | ～ | 41 | ブラックパンダ | 39 | 桜華(わか) | ～ | 42 | ゆめまる A |
| | 10 | J | 33 | TOYOTA | ～ | 32 | NOVA | 31 | 金沢EFS-B | ～ | 35 | ミンツー No2 |
| | 11 | J | 31 | 金沢EFS-B | ～ | 35 | ミンツー No2 | 34 | スタークラブ A | ～ | 32 | NOVA |
| | 12 | J | 36 | 球舞B. B(キューブ) | ～ | 34 | スタークラブ A | 35 | ミンツー No2 | ～ | 33 | TOYOTA |
| | 13 | K | 42 | ゆめまる A | ～ | 38 | さきうらA | 43 | 嵐 | ～ | 39 | 桜華(わか) |
| | 14 | J | 35 | ミンツー No2 | ～ | 33 | TOYOTA | 36 | 球舞B. B(キューブ) | ～ | 31 | 金沢EFS-B |
| | 15 | J | 36 | 球舞B. B(キューブ) | ～ | 31 | 金沢EFS-B | 32 | NOVA | ～ | 34 | スタークラブ A |
| | 16 | J | 32 | NOVA | ～ | 34 | スタークラブ A | 36 | 球舞B. B(キューブ) | ～ | 31 | 金沢EFS-B |

| | 試合 | 区分 | 対 戦 チーム | | | | 審 判 | | | | | |
|-------------|----|----|---------|-------------|---|----|-------------|----|-------------|---|----|-------------|
| | | | | | | | 主 | | ～ | 補 | | |
| K・W グループ | 1 | W | 23 | MIK 2 kei | ～ | 24 | 金澤SVC | 25 | 土曜クラブ | ～ | 26 | みまさか |
| | 2 | K | 39 | 桜華(わか) | ～ | 40 | 伏見台ソフトバレー部A | 41 | ブラックパンダ | ～ | 42 | ゆめまる A |
| | 3 | K | 41 | ブラックパンダ | ～ | 42 | ゆめまる A | 43 | 嵐 | ～ | 37 | チャンス |
| 8 コート | 4 | K | 43 | 嵐 | ～ | 37 | チャンス | 38 | さきうらA | ～ | 39 | 桜華(わか) |
| | 5 | W | 27 | EASYZ-D | ～ | 28 | カメラートA | 23 | MIK 2 kei | ～ | 25 | 土曜クラブ |
| | 6 | K | 40 | 伏見台ソフトバレー部A | ～ | 41 | ブラックパンダ | 42 | ゆめまる A | ～ | 43 | 嵐 |
| | 7 | K | 42 | ゆめまる A | ～ | 43 | 嵐 | 37 | チャンス | ～ | 40 | 伏見台ソフトバレー部A |
| | 8 | K | 37 | チャンス | ～ | 40 | 伏見台ソフトバレー部A | 38 | さきうらA | ～ | 41 | ブラックパンダ |
| | 9 | W | 26 | みまさか | ～ | 27 | EASYZ-D | 25 | 土曜クラブ | ～ | 24 | 金澤SVC |
| | 10 | K | 39 | 桜華(わか) | ～ | 42 | ゆめまる A | 40 | 伏見台ソフトバレー部A | ～ | 43 | 嵐 |
| | 11 | K | 40 | 伏見台ソフトバレー部A | ～ | 43 | 嵐 | 41 | ブラックパンダ | ～ | 37 | チャンス |
| | 12 | K | 41 | ブラックパンダ | ～ | 37 | チャンス | 42 | ゆめまる A | ～ | 38 | さきうらA |
| | 13 | W | 28 | カメラートA | ～ | 26 | みまさか | 27 | EASYZ-D | ～ | 25 | 土曜クラブ |
| | 14 | K | 43 | 嵐 | ～ | 39 | 桜華(わか) | 37 | チャンス | ～ | 38 | さきうらA |
| | 15 | W | 28 | カメラートA | ～ | 23 | MIK 2 kei | 24 | 金澤SVC | ～ | 26 | みまさか |
| | 16 | W | 24 | 金澤SVC | ～ | 26 | みまさか | 28 | カメラートA | ～ | 23 | MIK 2 kei |

2日目の詳細な試合順及び審判割は、2日目の受付時に各チームに配布します。

| | | |
|-------|--------------------|--|
| 金沢箔の部 | チャンピオングループ (14チーム) | 各チームは予選を2試合行い、各ブロック上位2チームが決勝トーナメントに進出する。下位チームは順位決定戦を1試合行う。 |
|-------|--------------------|--|

金沢箔の部 試合順及び審判割表 (2日目)

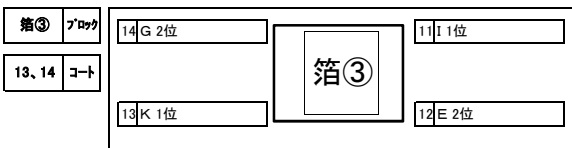
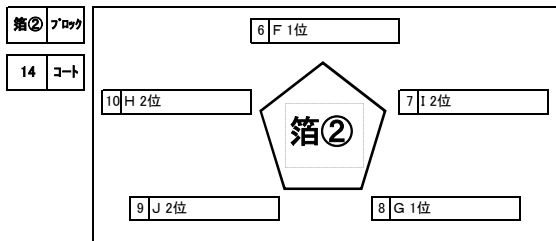
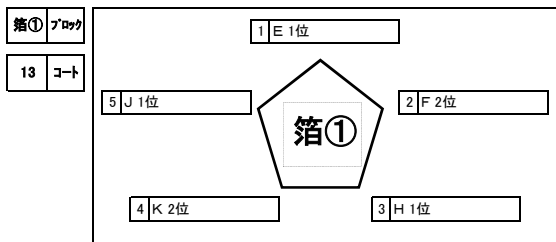

| 試合 | 区分 | 対戦チーム | | | | 審判 | | | | | | |
|-------------|----|---------|----|-------------|---|-------------|------|-------------|------|-------------|----|------|
| | | 主 | ～ | 補 | 主 | ～ | 補 | | | | | |
| 箱①③ グループ | 1 | 箱① | 1 | E 1位 | ～ | 2 | F 2位 | 3 | H 1位 | ～ | 4 | K 2位 |
| | 2 | 箱③ | 11 | I 1位 | ～ | 12 | E 2位 | 13 | K 1位 | ～ | 14 | G 2位 |
| | 3 | 箱① | 3 | H 1位 | ～ | 4 | K 2位 | 5 | J 1位 | ～ | 1 | E 1位 |
| | 4 | 箱③ | 11 | I 1位 | ～ | 14 | G 2位 | 12 | E 2位 | ～ | 13 | K 1位 |
| | 5 | 箱① | 5 | J 1位 | ～ | 1 | E 1位 | 2 | F 2位 | ～ | 3 | H 1位 |
| | 6 | 箱① | 2 | F 2位 | ～ | 3 | H 1位 | 4 | K 2位 | ～ | 5 | J 1位 |
| | 7 | 箱① | 4 | K 2位 | ～ | 5 | J 1位 | 1 | E 1位 | ～ | 2 | F 2位 |
| 13 コート | 8 | 13-14位戦 | | 箱①5位 | ～ | 箱②5位 | | 箱①3位 | ～ | 箱②3位 | | |
| | 9 | 7-10位戦 | | 箱①3位 | ～ | 箱②3位 | | 箱①5位 | ～ | 箱②5位 | | |
| | 10 | 準々決 | | 箱②2位 | ～ | 箱③2位 | | 箱①1位 | ～ | 役員 | | |
| | 11 | 準決 | | 箱①1位 | ～ | 10試合目勝者 | | 10試合目敗者 | ～ | 役員 | | |
| | 12 | 決勝 | | 13コ-11試合目勝者 | ～ | 14コ-11試合目勝者 | | 13コ-11試合目敗者 | ～ | 14コ-11試合目敗者 | | |
| | 13 | | | | | | | | | | | |

| 試合 | 区分 | 対戦チーム | | | | 審判 | | | | | | |
|-------------|----|---------|----|------|---|---------|------|---------|------|------|----|------|
| | | 主 | ～ | 補 | 主 | ～ | 補 | | | | | |
| 箱②③ グループ | 1 | 箱② | 6 | F 1位 | ～ | 7 | I 2位 | 8 | G 1位 | ～ | 9 | J 2位 |
| | 2 | 箱③ | 8 | G 1位 | ～ | 9 | J 2位 | 10 | H 2位 | ～ | 6 | F 1位 |
| | 3 | 箱② | 13 | K 1位 | ～ | 14 | G 2位 | 11 | I 1位 | ～ | 12 | E 2位 |
| | 4 | 箱③ | 10 | H 2位 | ～ | 6 | F 1位 | 7 | I 2位 | ～ | 8 | G 1位 |
| | 5 | 箱② | 12 | E 2位 | ～ | 13 | K 1位 | 14 | G 2位 | ～ | 11 | I 1位 |
| | 6 | 箱③ | 7 | I 2位 | ～ | 8 | G 1位 | 9 | J 2位 | ～ | 10 | H 2位 |
| | 7 | 箱② | 9 | J 2位 | ～ | 10 | H 2位 | 6 | F 1位 | ～ | 7 | I 2位 |
| 14 コート | 8 | 11-12位戦 | | 箱③4位 | ～ | 箱②4位 | | 箱①4位 | ～ | 箱③3位 | | |
| | 9 | 7-10位戦 | | 箱①4位 | ～ | 箱③3位 | | 箱③4位 | ～ | 箱②4位 | | |
| | 10 | 準々決 | | 箱③1位 | ～ | 箱①2位 | | 箱②1位 | ～ | 役員 | | |
| | 11 | 準決 | | 箱②1位 | ～ | 10試合目勝者 | | 10試合目敗者 | ～ | 役員 | | |
| 12 | | | | | | | | | | | | |
| 13 | | | | | | | | | | | | |

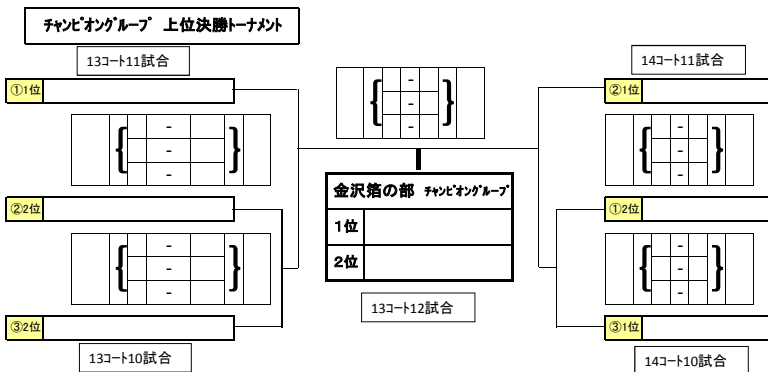
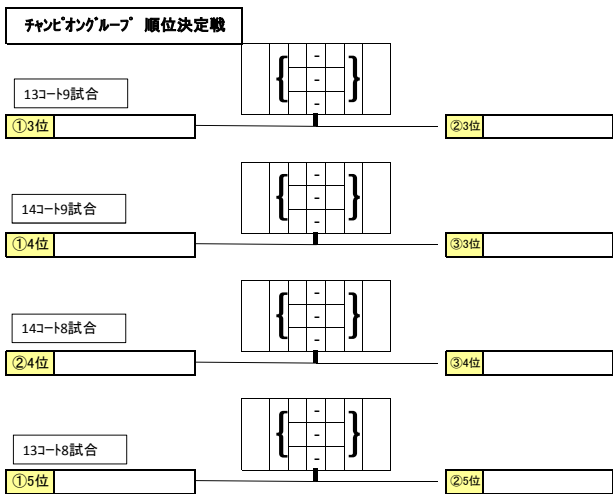

2日目の詳細な試合順及び審判割は、2日目の受付時に各チームに配布します。

金沢箔の部 チャレンジグループ(14チーム) 各チームは予選を2試合行い、各ブロック上位2チームが決勝トーナメントに進出する。下位チームは順位決定戦を1試合行う。

金沢箔の部 試合順及び審判割表 (2日目)

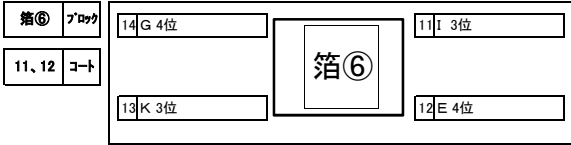
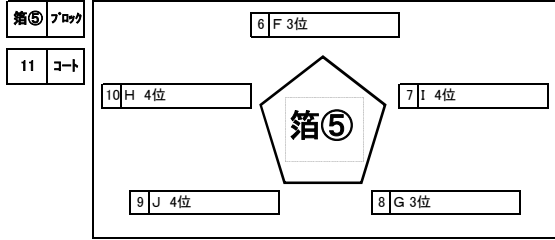
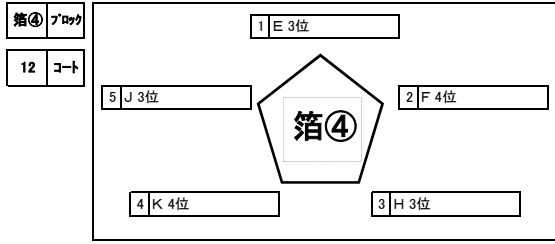

| 試合 | 区分 | 対戦チーム | | | | 審判 | | | | | | |
|--------------------------|----|---------|----|-------------|---|----|-------------|----|-------------|---|----|-------------|
| | | 主 | ～ | 補 | 主 | ～ | 補 | | | | | |
| 箔④⑥ グループ 12 コート | 1 | 箔④ | 1 | E 3位 | ～ | 2 | F 4位 | 3 | H 3位 | ～ | 4 | K 4位 |
| | 2 | 箔⑥ | 11 | I 3位 | ～ | 12 | E 4位 | 13 | K 3位 | ～ | 14 | G 4位 |
| | 3 | 箔④ | 3 | H 3位 | ～ | 4 | K 4位 | 5 | J 3位 | ～ | 1 | E 3位 |
| | 4 | 箔⑥ | 11 | I 3位 | ～ | 14 | G 4位 | 12 | E 4位 | ～ | 13 | K 3位 |
| | 5 | 箔④ | 5 | J 3位 | ～ | 1 | E 3位 | 2 | F 4位 | ～ | 3 | H 3位 |
| | 6 | 箔④ | 2 | F 4位 | ～ | 3 | H 3位 | 4 | K 4位 | ～ | 5 | J 3位 |
| | 7 | 箔④ | 4 | K 4位 | ～ | 5 | J 3位 | 1 | E 3位 | ～ | 2 | F 4位 |
| | 8 | 13-14位戦 | | 箔④5位 | ～ | | 箔⑤5位 | | 箔④3位 | ～ | | 箔⑤3位 |
| | 9 | 7-10位戦 | | 箔④3位 | ～ | | 箔⑤3位 | | 箔④5位 | ～ | | 箔⑤5位 |
| | 10 | 準々決 | | 箔⑤2位 | ～ | | 箔⑥2位 | | 箔④1位 | ～ | | 役員 |
| | 11 | 準決 | | 箔④1位 | ～ | | 10試合目勝者 | | 10試合目敗者 | ～ | | 役員 |
| | 12 | 決勝 | | 12コ→11試合目勝者 | ～ | | 11コ→11試合目勝者 | | 12コ→11試合目敗者 | ～ | | 11コ→11試合目敗者 |
| | 13 | | | | | | | | | | | |

| 試合 | 区分 | 対戦チーム | | | | 審判 | | | | | | |
|--------------------------|----|---------|----|------|---|----|---------|----|---------|---|----|------|
| | | 主 | ～ | 補 | 主 | ～ | 補 | | | | | |
| 箔⑤⑥ グループ 11 コート | 1 | 箔⑤ | 6 | F 3位 | ～ | 7 | I 4位 | 8 | G 3位 | ～ | 9 | J 4位 |
| | 2 | 箔⑥ | 8 | G 3位 | ～ | 9 | J 4位 | 10 | H 4位 | ～ | 6 | F 3位 |
| | 3 | 箔⑤ | 13 | K 3位 | ～ | 14 | G 4位 | 11 | I 3位 | ～ | 12 | E 4位 |
| | 4 | 箔⑥ | 10 | H 4位 | ～ | 6 | F 3位 | 7 | I 4位 | ～ | 8 | G 3位 |
| | 5 | 箔⑥ | 12 | E 4位 | ～ | 13 | K 3位 | 14 | G 4位 | ～ | 11 | I 3位 |
| | 6 | 箔⑤ | 7 | I 4位 | ～ | 8 | G 3位 | 9 | J 4位 | ～ | 10 | H 4位 |
| | 7 | 箔⑤ | 9 | J 4位 | ～ | 10 | H 4位 | 6 | F 3位 | ～ | 7 | I 4位 |
| | 8 | 11-12位戦 | | 箔⑥4位 | ～ | | 箔⑤4位 | | 箔④4位 | ～ | | 箔⑥3位 |
| | 9 | 7-10位戦 | | 箔④4位 | ～ | | 箔⑥3位 | | 箔⑥4位 | ～ | | 箔⑤4位 |
| | 10 | 準々決 | | 箔⑥1位 | ～ | | 箔④2位 | | 箔⑤1位 | ～ | | 役員 |
| | 11 | 準決 | | 箔⑤1位 | ～ | | 10試合目勝者 | | 10試合目敗者 | ～ | | 役員 |
| | 12 | | | | | | | | | | | |
| | 13 | | | | | | | | | | | |

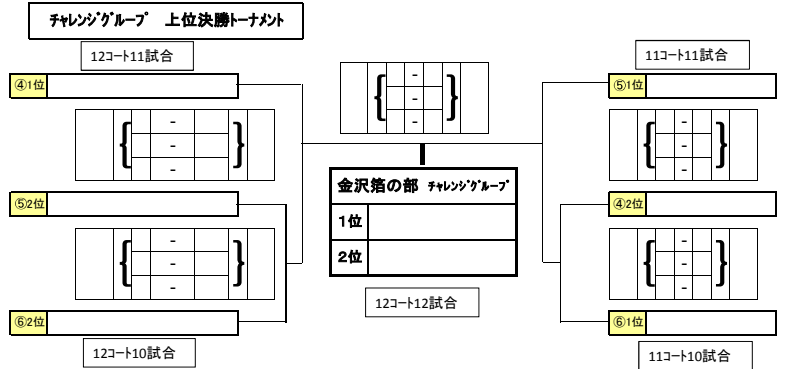
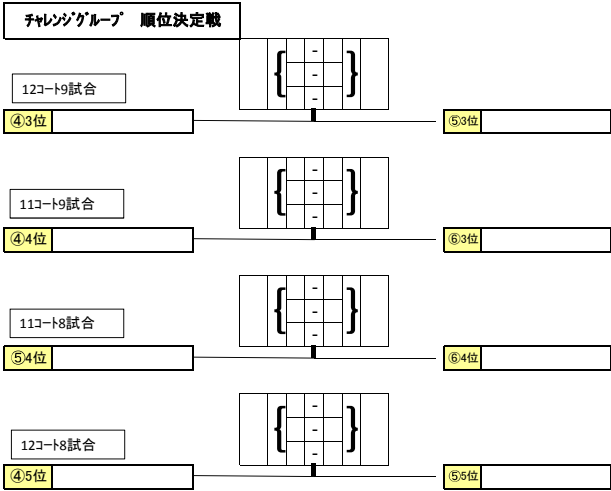

2日目の詳細な試合順及び審判割は、2日目の受付時に各チームに配布します。

金沢箱の部 エンジョイグループ(15チーム) 各チームは予選を2試合行い、各ブロック上位2チームが決勝トーナメントに進出する。下位チームは順位決定戦を1試合行う。

金沢箱の部 試合順及び審判割表 (2日目)

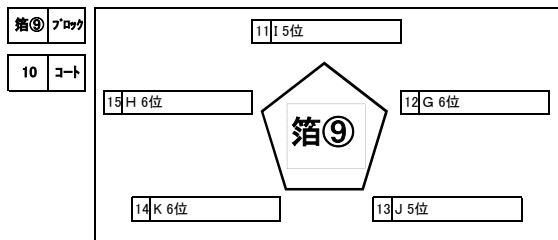
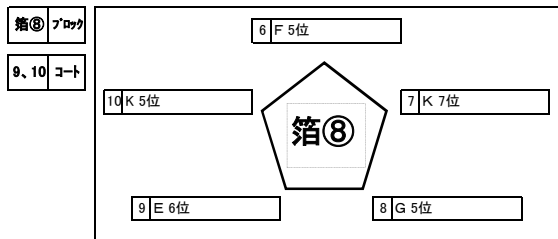
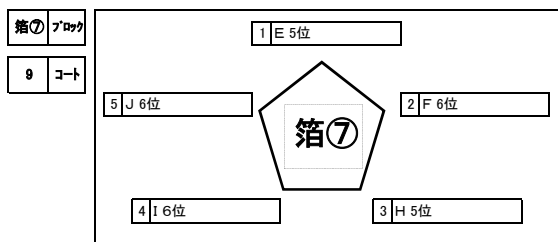

箱⑦、箱⑧、箱⑨の5位チームの中で最下位(勝数、セット率、得失点率)チームは、予選敗退

| 試合 | 区分 | 対戦チーム | | | | 審判 | | | | | | |
|-------------|----|---------|-------------|------|---|--------------|------|-------------|------|---|--------------|------|
| | | 主 | 対 | 主 | 対 | 主 | 対 | 補 | | | | |
| 箱⑦⑧ グループ | 1 | 箱⑧ | 6 | F 5位 | ~ | 7 | K 7位 | 8 | G 5位 | ~ | 9 | E 6位 |
| | 2 | 箱⑦ | 1 | E 5位 | ~ | 2 | F 6位 | 3 | H 5位 | ~ | 4 | I 6位 |
| | 3 | 箱⑦ | 3 | H 5位 | ~ | 4 | I 6位 | 5 | J 6位 | ~ | 1 | E 5位 |
| | 4 | 箱⑧ | 10 | K 5位 | ~ | 6 | F 5位 | 7 | K 7位 | ~ | 8 | G 5位 |
| | 5 | 箱⑦ | 5 | J 6位 | ~ | 1 | E 5位 | 2 | F 6位 | ~ | 3 | H 5位 |
| | 6 | 箱⑦ | 2 | F 6位 | ~ | 3 | H 5位 | 4 | I 6位 | ~ | 5 | J 6位 |
| | 7 | 箱⑧ | 9 | E 6位 | ~ | 10 | K 5位 | 6 | F 5位 | ~ | 7 | K 7位 |
| | 8 | 箱⑦ | 4 | I 6位 | ~ | 5 | J 6位 | 1 | E 5位 | ~ | 2 | F 6位 |
| 9 コート | 9 | 13-14位戦 | 箱⑦~⑨13位 | | ~ | 箱⑦~⑨14位 | | 箱⑦3位 | | ~ | 箱⑧3位 | |
| | 10 | 7-10位戦 | 箱⑦3位 | | ~ | 箱⑧3位 | | 箱⑦~⑨13位 | | ~ | 箱⑦~⑨14位 | |
| | 11 | 準々決 | 箱⑧2位 | | ~ | 箱⑨2位 | | 箱⑦1位 | | ~ | 役員 | |
| | 12 | 準決 | 箱⑦1位 | | ~ | 11試合目勝者 | | 11試合目敗者 | | ~ | 役員 | |
| | 13 | 決勝 | 9コート12試合目勝者 | | ~ | 10コート12試合目勝者 | | 9コート12試合目敗者 | | ~ | 10コート12試合目敗者 | |

| 試合 | 区分 | 対戦チーム | | | | 審判 | | | | | | |
|-------------|----|---------|------|------|---|---------|------|---------|------|---|------|------|
| | | 主 | 対 | 主 | 対 | 主 | 対 | 補 | | | | |
| 箱⑧⑨ グループ | 1 | 箱⑨ | 11 | I 5位 | ~ | 12 | G 6位 | 13 | J 5位 | ~ | 14 | K 6位 |
| | 2 | 箱⑧ | 8 | G 5位 | ~ | 9 | E 6位 | 10 | K 5位 | ~ | 6 | F 5位 |
| | 3 | 箱⑧ | 13 | J 5位 | ~ | 14 | K 6位 | 15 | H 6位 | ~ | 11 | I 5位 |
| | 4 | 箱⑨ | 15 | H 6位 | ~ | 11 | I 5位 | 12 | G 6位 | ~ | 13 | J 5位 |
| | 5 | 箱⑧ | 7 | K 7位 | ~ | 8 | G 5位 | 9 | E 6位 | ~ | 10 | K 5位 |
| | 6 | 箱⑨ | 12 | G 6位 | ~ | 13 | J 5位 | 14 | K 6位 | ~ | 15 | H 6位 |
| | 7 | 水④ | 9 | U 4位 | ~ | 10 | W 4位 | 6 | T 3位 | ~ | 7 | S 4位 |
| | 8 | 箱⑨ | 14 | K 6位 | ~ | 15 | H 6位 | 11 | I 5位 | ~ | 12 | G 6位 |
| 10 コート | 9 | 11-12位戦 | 箱⑧4位 | | ~ | 箱⑨4位 | | 箱⑦4位 | | ~ | 箱⑧3位 | |
| | 10 | 7-10位戦 | 箱⑦4位 | | ~ | 箱⑧3位 | | 箱⑧4位 | | ~ | 箱⑨4位 | |
| | 11 | 準々決 | 箱⑨1位 | | ~ | 箱⑦2位 | | 箱⑧1位 | | ~ | 役員 | |
| | 12 | 準決 | 箱⑧1位 | | ~ | 11試合目勝者 | | 11試合目敗者 | | ~ | 役員 | |
| | 13 | | | | ~ | | | | | ~ | | |

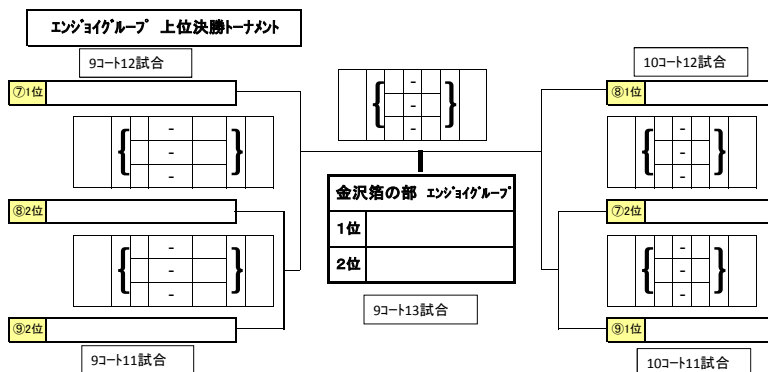
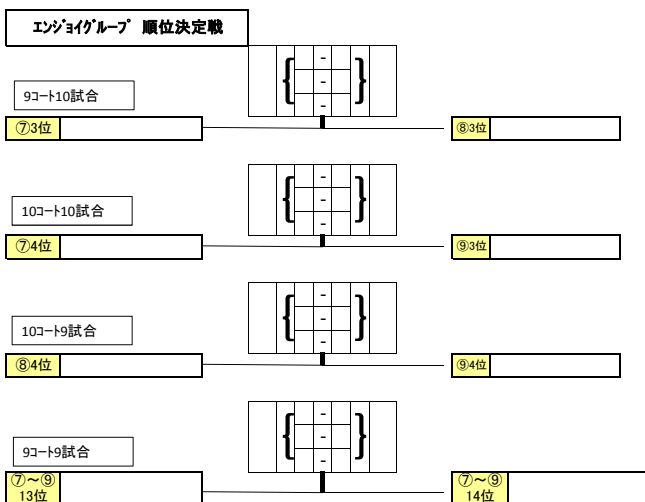

加賀象嵌の部 試合順及び審判割表 (1日目)

各チーム4試合行います。各チーム主審判が2試合、補審判が2試合あります。

| | 試合 | 区分 | 対戦チーム | | | | 審判 | | | | | |
|-------------|----|----|-------|-------------------|---|----|------------|----|-------------|---|----|-------------|
| | | | | | | | 主 | | ～ | 補 | | |
| L・P グループ | 1 | L | 1 | ばれいしょA | ～ | 2 | リバティー | 3 | デカモニ | ～ | 4 | なかよし会 |
| | 2 | P | 25 | Stranger(ストレンジャー) | ～ | 26 | ピースフル | 27 | 伏見台ソフトバレー部B | ～ | 28 | MIK 2 masa |
| | 3 | L | 3 | デカモニ | ～ | 4 | なかよし会 | 5 | 羅 | ～ | 6 | さきうらB |
| 11 コート | 4 | L | 5 | 羅 | ～ | 6 | さきうらB | 1 | ばれいしょA | ～ | 3 | デカモニ |
| | 5 | L | 1 | ばれいしょA | ～ | 3 | デカモニ | 2 | リバティー | ～ | 6 | さきうらB |
| | 6 | L | 2 | リバティー | ～ | 6 | さきうらB | 4 | なかよし会 | ～ | 5 | 羅 |
| | 7 | P | 26 | ピースフル | ～ | 30 | 西南部SVC | 28 | MIK 2 masa | ～ | 29 | わかばM |
| | 8 | L | 4 | なかよし会 | ～ | 5 | 羅 | 3 | デカモニ | ～ | 2 | リバティー |
| | 9 | L | 3 | デカモニ | ～ | 2 | リバティー | 1 | ばれいしょA | ～ | 5 | 羅 |
| | 10 | L | 1 | ばれいしょA | ～ | 5 | 羅 | 4 | なかよし会 | ～ | 2 | リバティー |
| | 11 | L | 6 | さきうらB | ～ | 4 | なかよし会 | 5 | 羅 | ～ | 3 | デカモニ |
| | 12 | P | 30 | 西南部SVC | ～ | 28 | MIK 2 masa | 29 | わかばM | ～ | 27 | 伏見台ソフトバレー部B |
| | 13 | L | 5 | 羅 | ～ | 3 | デカモニ | 6 | さきうらB | ～ | 1 | ばれいしょA |
| | 14 | L | 6 | さきうらB | ～ | 1 | ばれいしょA | 2 | リバティー | ～ | 4 | なかよし会 |
| | 15 | L | 2 | リバティー | ～ | 4 | なかよし会 | 6 | さきうらB | ～ | 1 | ばれいしょA |

| | 試合 | 区分 | 対戦チーム | | | | 審判 | | | | | |
|-------------|----|----|-------|-------------|---|----|-------------|----|-------------|---|----|-------------------|
| | | | | | | | 主 | | ～ | 補 | | |
| M・P グループ | 1 | M | 7 | あづみ野クラブ | ～ | 8 | ひだまり | 9 | クローバー F | ～ | 10 | smile |
| | 2 | M | 9 | クローバー F | ～ | 10 | smile | 11 | ブラックキャッツ | ～ | 12 | 鬼(オガ) |
| | 3 | P | 27 | 伏見台ソフトバレー部B | ～ | 28 | MIK 2 masa | 29 | わかばM | ～ | 30 | 西南部SVC |
| 12 コート | 4 | M | 11 | ブラックキャッツ | ～ | 12 | 鬼(オガ) | 7 | あづみ野クラブ | ～ | 9 | クローバー F |
| | 5 | M | 7 | あづみ野クラブ | ～ | 9 | クローバー F | 8 | ひだまり | ～ | 12 | 鬼(オガ) |
| | 6 | M | 8 | ひだまり | ～ | 12 | 鬼(オガ) | 10 | smile | ～ | 11 | ブラックキャッツ |
| | 7 | M | 10 | smile | ～ | 11 | ブラックキャッツ | 9 | クローバー F | ～ | 8 | ひだまり |
| | 8 | P | 28 | MIK 2 masa | ～ | 29 | わかばM | 27 | 伏見台ソフトバレー部B | ～ | 26 | ピースフル |
| | 9 | M | 9 | クローバー F | ～ | 8 | ひだまり | 7 | あづみ野クラブ | ～ | 11 | ブラックキャッツ |
| | 10 | M | 7 | あづみ野クラブ | ～ | 11 | ブラックキャッツ | 10 | smile | ～ | 8 | ひだまり |
| | 11 | M | 12 | 鬼(オガ) | ～ | 10 | smile | 11 | ブラックキャッツ | ～ | 9 | クローバー F |
| | 12 | M | 11 | ブラックキャッツ | ～ | 9 | クローバー F | 12 | 鬼(オガ) | ～ | 7 | あづみ野クラブ |
| | 13 | P | 29 | わかばM | ～ | 27 | 伏見台ソフトバレー部B | 30 | 西南部SVC | ～ | 25 | Stranger(ストレンジャー) |
| | 14 | M | 12 | 鬼(オガ) | ～ | 7 | あづみ野クラブ | 8 | ひだまり | ～ | 10 | smile |
| | 15 | M | 8 | ひだまり | ～ | 10 | smile | 12 | 鬼(オガ) | ～ | 7 | あづみ野クラブ |

| | 試合 | 区分 | 対戦チーム | | | | 審判 | | | | | |
|-------------|----|----|-------|-------------|---|----|-------------------|----|-------------------|---|----|-------------|
| | | | | | | | 主 | | ～ | 補 | | |
| N・P グループ | 1 | N | 13 | レッツ大地 | ～ | 14 | かきつばた フレンズ | 15 | ファースト | ～ | 16 | 大阪さくら |
| | 2 | N | 15 | ファースト | ～ | 16 | 大阪さくら | 17 | SPEED (L) | ～ | 18 | スタークラブ B |
| | 3 | N | 17 | SPEED (L) | ～ | 18 | スタークラブ B | 13 | レッツ大地 | ～ | 15 | ファースト |
| 13 コート | 4 | P | 29 | わかばM | ～ | 30 | 西南部SVC | 25 | Stranger(ストレンジャー) | ～ | 27 | 伏見台ソフトバレー部B |
| | 5 | N | 13 | レッツ大地 | ～ | 15 | ファースト | 14 | かきつばた フレンズ | ～ | 18 | スタークラブ B |
| | 6 | N | 14 | かきつばた フレンズ | ～ | 18 | スタークラブ B | 16 | 大阪さくら | ～ | 17 | SPEED (L) |
| | 7 | N | 16 | 大阪さくら | ～ | 17 | SPEED (L) | 15 | ファースト | ～ | 14 | かきつばた フレンズ |
| | 8 | N | 15 | ファースト | ～ | 14 | かきつばた フレンズ | 13 | レッツ大地 | ～ | 17 | SPEED (L) |
| | 9 | P | 27 | 伏見台ソフトバレー部B | ～ | 26 | ピースフル | 25 | Stranger(ストレンジャー) | ～ | 29 | わかばM |
| | 10 | N | 13 | レッツ大地 | ～ | 17 | SPEED (L) | 16 | 大阪さくら | ～ | 14 | かきつばた フレンズ |
| | 11 | N | 18 | スタークラブ B | ～ | 16 | 大阪さくら | 17 | SPEED (L) | ～ | 15 | ファースト |
| | 12 | N | 17 | SPEED (L) | ～ | 15 | ファースト | 18 | スタークラブ B | ～ | 13 | レッツ大地 |
| | 13 | N | 18 | スタークラブ B | ～ | 13 | レッツ大地 | 14 | かきつばた フレンズ | ～ | 16 | 大阪さくら |
| | 14 | P | 30 | 西南部SVC | ～ | 25 | Stranger(ストレンジャー) | 26 | ピースフル | ～ | 28 | MIK 2 masa |
| | 15 | N | 14 | かきつばた フレンズ | ～ | 16 | 大阪さくら | 18 | スタークラブ B | ～ | 13 | レッツ大地 |

加賀象嵌の部 試合順及び審判割表 (1日目)

各チーム4試合行います。各チーム主審判が2試合、補審判が2試合あります。

| | 試合 | 区分 | 対戦チーム | | | | 審判 | | | | | |
|-------------|----|----|-------|-----------------|---|----|-------------|----|------------|---|----|-----------------|
| | | | | | | | 主 | | ～ | 補 | | |
| 0・P グループ | 1 | 0 | 19 | ラインストーンN | ～ | 20 | I I S | 21 | ビッグフォーA | ～ | 22 | 福井ゆめまる |
| | 2 | 0 | 21 | ビッグフォーA | ～ | 22 | 福井ゆめまる | 23 | ZAIMOKU B | ～ | 24 | もくれん |
| | 3 | 0 | 23 | ZAIMOKU B | ～ | 24 | もくれん | 19 | ラインストーンN | ～ | 21 | ビッグフォーA |
| 14 コート | 4 | 0 | 19 | ラインストーンN | ～ | 21 | ビッグフォーA | 20 | I I S | ～ | 24 | もくれん |
| | 5 | P | 25 | Stranger(スレヅィヤ) | ～ | 27 | 伏見台ソフトバレー部B | 26 | ピースフル | ～ | 30 | 西南部SVC |
| | 6 | 0 | 20 | I I S | ～ | 24 | もくれん | 22 | 福井ゆめまる | ～ | 23 | ZAIMOKU B |
| | 7 | 0 | 22 | 福井ゆめまる | ～ | 23 | ZAIMOKU B | 21 | ビッグフォーA | ～ | 20 | I I S |
| | 8 | 0 | 21 | ビッグフォーA | ～ | 20 | I I S | 19 | ラインストーンN | ～ | 23 | ZAIMOKU B |
| | 9 | 0 | 19 | ラインストーンN | ～ | 23 | ZAIMOKU B | 22 | 福井ゆめまる | ～ | 20 | I I S |
| | 10 | P | 25 | Stranger(スレヅィヤ) | ～ | 29 | わかばM | 28 | MIK 2 masa | ～ | 26 | ピースフル |
| | 11 | 0 | 24 | もくれん | ～ | 22 | 福井ゆめまる | 23 | ZAIMOKU B | ～ | 21 | ビッグフォーA |
| | 12 | 0 | 23 | ZAIMOKU B | ～ | 21 | ビッグフォーA | 24 | もくれん | ～ | 19 | ラインストーンN |
| | 13 | 0 | 24 | もくれん | ～ | 19 | ラインストーンN | 20 | I I S | ～ | 22 | 福井ゆめまる |
| | 14 | 0 | 20 | I I S | ～ | 22 | 福井ゆめまる | 24 | もくれん | ～ | 19 | ラインストーンN |
| | 15 | P | 26 | ピースフル | ～ | 28 | MIK 2 masa | 30 | 西南部SVC | ～ | 25 | Stranger(スレヅィヤ) |

| | 試合 | 区分 | 対戦チーム | | | | 審判 | | | | | |
|-------------|----|----|-------|-------------|---|----|-------------|----|-------------|---|----|-------------|
| | | | | | | | 主 | | ～ | 補 | | |
| Q・R グループ | 1 | Q | 31 | SVC輪島 | ～ | 32 | さいがわ | 33 | AC倶楽部 50' S | ～ | 34 | 岡田塾 G |
| | 2 | Q | 33 | AC倶楽部 50' S | ～ | 34 | 岡田塾 G | 35 | パーソンズ | ～ | 36 | みかわMARS A |
| | 3 | Q | 35 | パーソンズ | ～ | 36 | みかわMARS A | 37 | 小坂SVC | ～ | 31 | SVC輪島 |
| 7 コート | 4 | Q | 37 | 小坂SVC | ～ | 31 | SVC輪島 | 32 | さいがわ | ～ | 33 | AC倶楽部 50' S |
| | 5 | Q | 32 | さいがわ | ～ | 33 | AC倶楽部 50' S | 34 | 岡田塾 G | ～ | 35 | パーソンズ |
| | 6 | R | 41 | アパッチ | ～ | 42 | フラワー新潟 B | 43 | スカイホークス | ～ | 44 | 岡田塾 A |
| | 7 | Q | 34 | 岡田塾 G | ～ | 35 | パーソンズ | 36 | みかわMARS A | ～ | 37 | 小坂SVC |
| | 8 | Q | 36 | みかわMARS A | ～ | 37 | 小坂SVC | 31 | SVC輪島 | ～ | 34 | 岡田塾 G |
| | 9 | Q | 31 | SVC輪島 | ～ | 34 | 岡田塾 G | 32 | さいがわ | ～ | 35 | パーソンズ |
| | 10 | Q | 32 | さいがわ | ～ | 35 | パーソンズ | 33 | AC倶楽部 50' S | ～ | 36 | みかわMARS A |
| | 11 | Q | 33 | AC倶楽部 50' S | ～ | 36 | みかわMARS A | 34 | 岡田塾 G | ～ | 37 | 小坂SVC |
| | 12 | Q | 34 | 岡田塾 G | ～ | 37 | 小坂SVC | 35 | パーソンズ | ～ | 31 | SVC輪島 |
| | 13 | Q | 35 | パーソンズ | ～ | 31 | SVC輪島 | 36 | みかわMARS A | ～ | 32 | さいがわ |
| | 14 | Q | 36 | みかわMARS A | ～ | 32 | さいがわ | 37 | 小坂SVC | ～ | 33 | AC倶楽部 50' S |
| | 15 | Q | 37 | 小坂SVC | ～ | 33 | AC倶楽部 50' S | 31 | SVC輪島 | ～ | 32 | さいがわ |

| | 試合 | 区分 | 対戦チーム | | | | 審判 | | | | | |
|-------------|----|----|-------|-----------|---|----|----------|----|----------|---|----|----------|
| | | | | | | | 主 | | ～ | 補 | | |
| R・W グループ | 1 | R | 38 | KISS♡ | ～ | 39 | ラインストーンI | 40 | スクエアー | ～ | 41 | アパッチ |
| | 2 | R | 40 | スクエアー | ～ | 41 | アパッチ | 42 | フラワー新潟 B | ～ | 43 | スカイホークス |
| | 3 | R | 42 | フラワー新潟 B | ～ | 43 | スカイホークス | 44 | 岡田塾 A | ～ | 38 | KISS♡ |
| 9 コート | 4 | R | 44 | 岡田塾 A | ～ | 38 | KISS♡ | 39 | ラインストーンI | ～ | 40 | スクエアー |
| | 5 | R | 39 | ラインストーンI | ～ | 40 | スクエアー | 41 | アパッチ | ～ | 42 | フラワー新潟 B |
| | 6 | W | 23 | MIK 2 kei | ～ | 25 | 土曜クラブ | 24 | 金澤SVC | ～ | 28 | カメラートA |
| | 7 | R | 43 | スカイホークス | ～ | 44 | 岡田塾 A | 38 | KISS♡ | ～ | 41 | アパッチ |
| | 8 | R | 38 | KISS♡ | ～ | 41 | アパッチ | 39 | ラインストーンI | ～ | 42 | フラワー新潟 B |
| | 9 | R | 39 | ラインストーンI | ～ | 42 | フラワー新潟 B | 40 | スクエアー | ～ | 43 | スカイホークス |
| | 10 | R | 40 | スクエアー | ～ | 43 | スカイホークス | 41 | アパッチ | ～ | 44 | 岡田塾 A |
| | 11 | R | 41 | アパッチ | ～ | 44 | 岡田塾 A | 42 | フラワー新潟 B | ～ | 38 | KISS♡ |
| | 12 | W | 23 | MIK 2 kei | ～ | 27 | EASYZ-D | 26 | みまさか | ～ | 24 | 金澤SVC |
| | 13 | R | 42 | フラワー新潟 B | ～ | 38 | KISS♡ | 43 | スカイホークス | ～ | 39 | ラインストーンI |
| | 14 | R | 43 | スカイホークス | ～ | 39 | ラインストーンI | 44 | 岡田塾 A | ～ | 40 | スクエアー |
| | 15 | R | 44 | 岡田塾 A | ～ | 40 | スクエアー | 38 | KISS♡ | ～ | 39 | ラインストーンI |

2日目の詳細な試合順及び審判割は、2日目の受付時に各チームに配布します。

加賀象嵌の部 チャンピオングループ (14チーム) 各チームは予選を2試合行い、各ブロック上位2チームが決勝トーナメントに進出する。下位チームは順位決定戦を1試合行う。

加賀象嵌の部 試合順及び審判割表 (2日目)

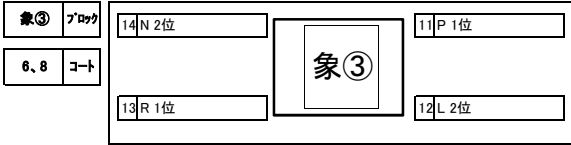
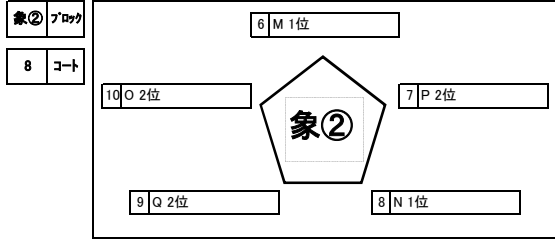
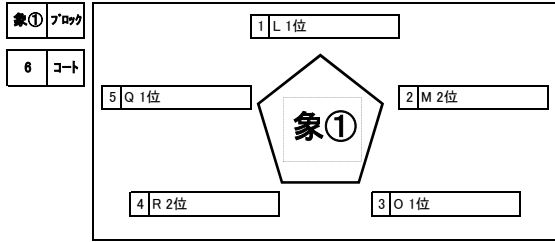

| 試合 | 区分 | 対戦チーム | | | | 審判 | | | | |
|-------------------------|----|---------|-------------|-------------|-------------|-------------|---------|---------|---------|---------|
| | | 主 | | 補 | | 主 | | 補 | | |
| 象①③ グループ 6 コート | 1 | 水④ | 6 T 3位 | 7 S 4位 | 8 V 3位 | 9 U 4位 | 3 O 1位 | 4 R 2位 | 11 P 1位 | 12 L 2位 |
| | 2 | 象① | 1 L 1位 | 2 M 2位 | 3 O 1位 | 4 R 2位 | 5 Q 1位 | 6 L 1位 | 7 P 2位 | 8 N 1位 |
| | 3 | 象③ | 11 P 1位 | 12 L 2位 | 13 R 1位 | 14 N 2位 | 15 O 1位 | 16 L 1位 | 17 M 2位 | 18 Q 1位 |
| | 4 | 象① | 3 O 1位 | 4 R 2位 | 5 Q 1位 | 6 L 1位 | 7 P 2位 | 8 N 1位 | 9 U 4位 | 10 O 2位 |
| | 5 | 象③ | 11 P 1位 | 12 L 2位 | 13 R 1位 | 14 N 2位 | 15 O 1位 | 16 L 1位 | 17 M 2位 | 18 Q 1位 |
| | 6 | 象① | 5 Q 1位 | 6 L 1位 | 7 P 2位 | 8 N 1位 | 9 U 4位 | 10 O 2位 | 11 P 1位 | 12 L 2位 |
| | 7 | 象① | 2 M 2位 | 3 O 1位 | 4 R 2位 | 5 Q 1位 | 6 L 1位 | 7 P 2位 | 8 N 1位 | 9 U 4位 |
| | 8 | 象① | 4 R 2位 | 5 Q 1位 | 6 L 1位 | 7 P 2位 | 8 N 1位 | 9 U 4位 | 10 O 2位 | 11 P 1位 |
| | 9 | 13-14位戦 | 象①5位 | 象②5位 | 象①3位 | 象②3位 | 象①1位 | 象②1位 | 役員 | 役員 |
| | 10 | 7-10位戦 | 象①3位 | 象②3位 | 象①5位 | 象②5位 | 象①1位 | 象②1位 | 役員 | 役員 |
| | 11 | 準々決 | 象②2位 | 象③2位 | 象①1位 | 象②1位 | 役員 | 役員 | | |
| | 12 | 準決 | 象①1位 | 11試合目勝者 | 11試合目敗者 | 役員 | 役員 | | | |
| | 13 | 決勝 | 6コ-112試合目勝者 | 8コ-112試合目勝者 | 6コ-112試合目敗者 | 8コ-112試合目敗者 | | | | |

| 試合 | 区分 | 対戦チーム | | | | 審判 | | | | |
|-------------------------|----|---------|---------|---------|---------|---------|---------|---------|---------|---------|
| | | 主 | | 補 | | 主 | | 補 | | |
| 象②③ グループ 8 コート | 1 | 象② | 6 M 1位 | 7 P 2位 | 8 N 1位 | 9 Q 2位 | 10 W 4位 | 6 T 3位 | 11 P 1位 | 12 L 2位 |
| | 2 | 水④ | 8 V 3位 | 9 U 4位 | 10 W 4位 | 6 T 3位 | 11 P 1位 | 12 L 2位 | 13 R 1位 | 14 N 2位 |
| | 3 | 象② | 8 N 1位 | 9 Q 2位 | 10 O 2位 | 6 M 1位 | 7 P 2位 | 8 N 1位 | 9 U 4位 | 10 O 2位 |
| | 4 | 象③ | 13 R 1位 | 14 N 2位 | 11 P 1位 | 12 L 2位 | 13 R 1位 | 14 N 2位 | 15 O 1位 | 16 L 1位 |
| | 5 | 象② | 10 O 2位 | 6 M 1位 | 7 P 2位 | 8 N 1位 | 9 U 4位 | 10 O 2位 | 11 P 1位 | 12 L 2位 |
| | 6 | 象③ | 12 L 2位 | 13 R 1位 | 14 N 2位 | 15 O 1位 | 16 L 1位 | 17 M 2位 | 18 Q 1位 | 19 P 2位 |
| | 7 | 象② | 7 P 2位 | 8 N 1位 | 9 Q 2位 | 10 W 4位 | 6 T 3位 | 11 P 1位 | 12 L 2位 | 13 R 1位 |
| | 8 | 象② | 9 Q 2位 | 10 W 4位 | 6 T 3位 | 11 P 1位 | 12 L 2位 | 13 R 1位 | 14 N 2位 | 15 O 1位 |
| | 9 | 11-12位戦 | 象③4位 | 象②4位 | 象①4位 | 象③3位 | 象②3位 | 象①3位 | 役員 | 役員 |
| | 10 | 7-10位戦 | 象①4位 | 象③3位 | 象②4位 | 象①3位 | 象③2位 | 象②1位 | 役員 | 役員 |
| | 11 | 準々決 | 象③1位 | 象①2位 | 象②1位 | 役員 | 役員 | | | |
| | 12 | 準決 | 象②1位 | 11試合目勝者 | 11試合目敗者 | 役員 | 役員 | | | |
| | 13 | | | | | | | | | |

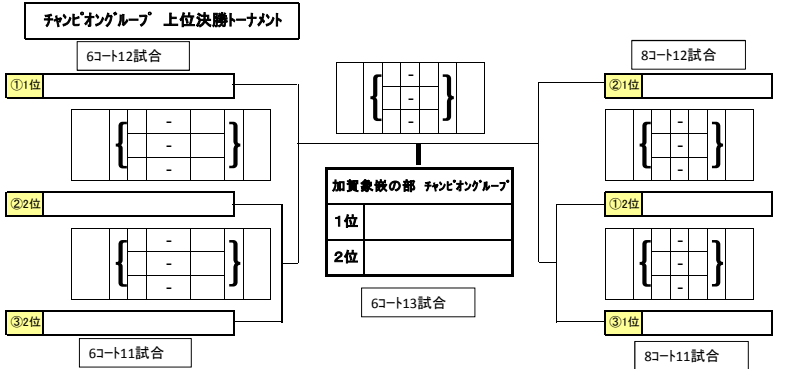
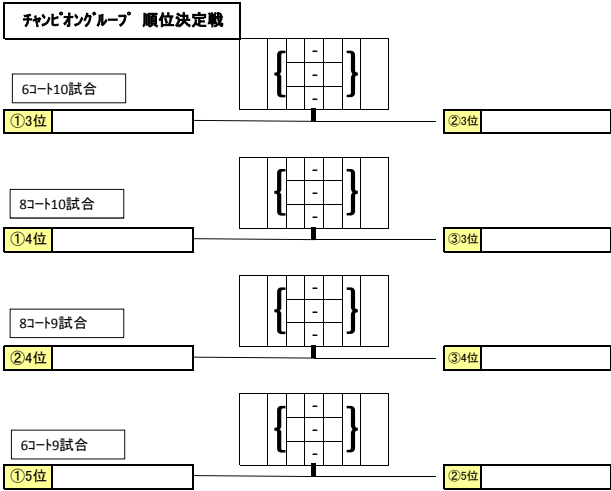

2日目の詳細な試合順及び審判割は、2日目の受付時に各チームに配布します。

加賀象嵌の部 チェレンジグループ (14チーム) 各チームは予選を2試合行い、各ブロック上位2チームが決勝トーナメントに進出する。下位チームは順位決定戦を1試合行う。

加賀象嵌の部 試合順及び審判割表 (2日目)

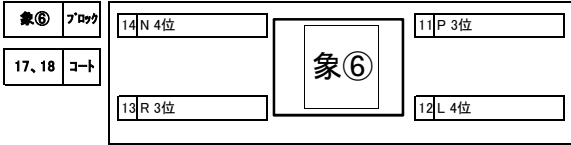
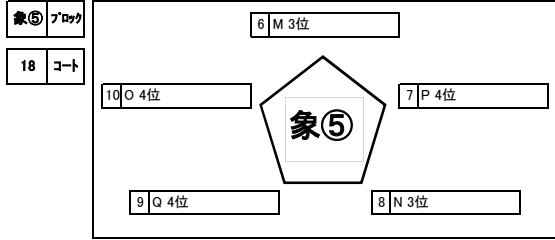
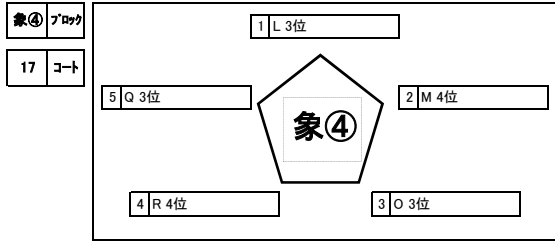

| 試合 | 区分 | 対戦チーム | | | | 審判 | | | | | | |
|-------------|----|---------|---------|------|---|------------|------|---------|------|---|------------|------|
| | | 主 | | 補 | | 主 | | 補 | | | | |
| 象④⑥ グループ | 1 | 象④ | 13 | O 5位 | ~ | 14 | Q 6位 | 15 | M 5位 | ~ | 16 | R 6位 |
| | 2 | 象④ | 1 | L 3位 | ~ | 2 | M 4位 | 3 | O 3位 | ~ | 4 | R 4位 |
| | 3 | 象⑥ | 11 | P 3位 | ~ | 12 | L 4位 | 13 | R 3位 | ~ | 14 | N 4位 |
| | 4 | 象④ | 3 | O 3位 | ~ | 4 | R 4位 | 5 | Q 3位 | ~ | 1 | L 3位 |
| | 5 | 象⑥ | 11 | P 3位 | ~ | 14 | N 4位 | 12 | L 4位 | ~ | 13 | R 3位 |
| | 6 | 象④ | 5 | Q 3位 | ~ | 1 | L 3位 | 2 | M 4位 | ~ | 3 | O 3位 |
| | 7 | 象④ | 2 | M 4位 | ~ | 3 | O 3位 | 4 | R 4位 | ~ | 5 | Q 3位 |
| | 8 | 象④ | 4 | R 4位 | ~ | 5 | Q 3位 | 1 | L 3位 | ~ | 2 | M 4位 |
| | 9 | 13-14位戦 | 象④5位 | | ~ | 象⑤5位 | | 象④3位 | | ~ | 象⑤3位 | |
| | 10 | 7-10位戦 | 象④3位 | | ~ | 象⑤3位 | | 9試合目敗者 | | ~ | 9試合目勝者 | |
| | 11 | 準々決 | 象⑤2位 | | ~ | 象⑥2位 | | 象④1位 | | ~ | 役員 | |
| | 12 | 準決 | 象④1位 | | ~ | 11試合目勝者 | | 11試合目敗者 | | ~ | 役員 | |
| | 13 | 決勝 | 12試合目勝者 | | ~ | 18~12試合目勝者 | | 12試合目敗者 | | ~ | 18~12試合目敗者 | |

| 試合 | 区分 | 対戦チーム | | | | 審判 | | | | | | |
|-------------|----|---------|------|------|---|---------|------|---------|------|---|--------|------|
| | | 主 | | 補 | | 主 | | 補 | | | | |
| 象⑤⑥ グループ | 1 | 象⑤ | 5 | N 5位 | ~ | 6 | Q 7位 | 7 | P 5位 | ~ | 8 | M 6位 |
| | 2 | 象⑤ | 6 | M 3位 | ~ | 7 | P 4位 | 8 | N 3位 | ~ | 9 | Q 4位 |
| | 3 | 象⑥ | 8 | N 3位 | ~ | 9 | Q 4位 | 10 | O 4位 | ~ | 6 | M 3位 |
| | 4 | 象⑥ | 13 | R 3位 | ~ | 14 | N 4位 | 11 | P 3位 | ~ | 12 | L 4位 |
| | 5 | 象⑤ | 10 | O 4位 | ~ | 6 | M 3位 | 7 | P 4位 | ~ | 8 | N 3位 |
| | 6 | 象⑥ | 12 | L 4位 | ~ | 13 | R 3位 | 14 | N 4位 | ~ | 11 | P 3位 |
| | 7 | 象⑤ | 7 | P 4位 | ~ | 8 | N 3位 | 9 | Q 4位 | ~ | 10 | O 4位 |
| | 8 | 象⑤ | 9 | Q 4位 | ~ | 10 | O 4位 | 6 | M 3位 | ~ | 7 | P 4位 |
| | 9 | 11-12位戦 | 象⑥4位 | | ~ | 象④4位 | | 象④4位 | | ~ | 象⑥3位 | |
| | 10 | 7-10位戦 | 象④4位 | | ~ | 象⑥3位 | | 9試合目敗者 | | ~ | 9試合目勝者 | |
| | 11 | 準々決 | 象⑥1位 | | ~ | 象④2位 | | 象⑤1位 | | ~ | 役員 | |
| | 12 | 準決 | 象⑤1位 | | ~ | 11試合目勝者 | | 11試合目敗者 | | ~ | 役員 | |
| | 13 | | | | | | | | | | | |

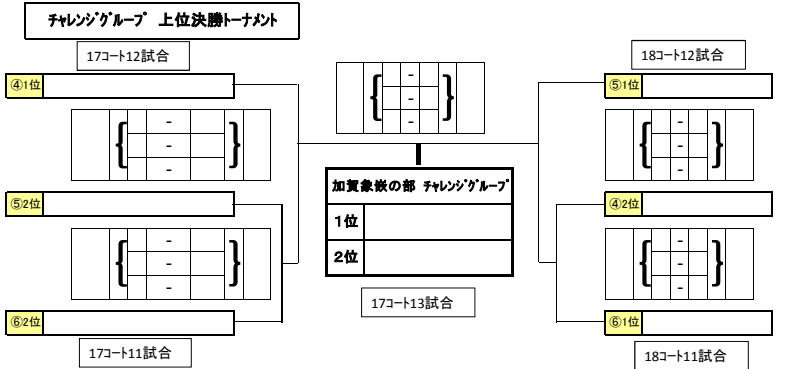
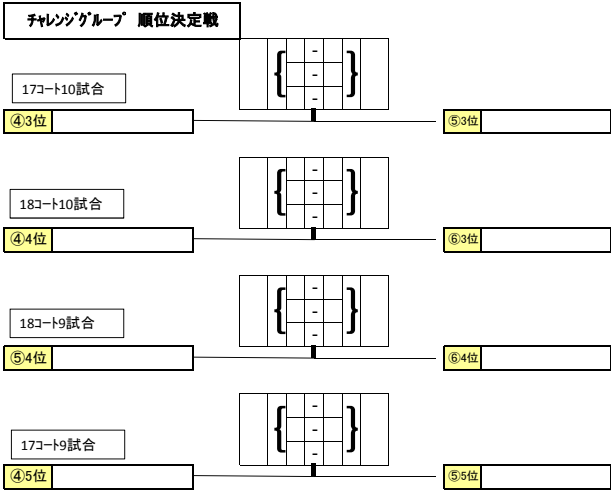

2日目の詳細な試合順及び審判割は、2日目の受付時に各チームに配布します。

| | | |
|--------|-------------------|--|
| 加賀象嵌の部 | エンジョイグループ (16チーム) | 各チームは予選を2試合行い、各ブロック上位2チームが決勝トーナメントに進出する。下位チームは順位決定戦を1試合行う。 |
|--------|-------------------|--|

加賀象嵌の部 試合順及び審判割表 (2日目)

| | | | | |
|----|------|--------|----|--------|
| 象⑦ | ブロック | 4 O 6位 | 象⑦ | 1 Q 5位 |
| 15 | コート | | | 2 R 7位 |
| | | 3 L 5位 | | |
| | | | | |

| | | | | |
|--------|------|--------|----|--------|
| 象⑧ | ブロック | 8 M 6位 | 象⑧ | 5 N 5位 |
| 15, 18 | コート | | | 6 Q 7位 |
| | | 7 P 5位 | | |
| | | | | |

| | | | | |
|----|------|---------|----|---------|
| 象⑨ | ブロック | 12 P 6位 | 象⑨ | 9 R 5位 |
| 18 | コート | | | 10 N 6位 |
| | | 11 L 6位 | | |
| | | | | |

| | | | | |
|--------|------|---------|----|---------|
| 象⑩ | ブロック | 16 R 6位 | 象⑩ | 13 O 5位 |
| 16, 17 | コート | | | 14 Q 6位 |
| | | 15 M 5位 | | |
| | | | | |

| 試合 | 区分 | 対戦チーム | | | | 審判 | | | | | | |
|-------------|----|---------|------|------|------|---------|------|---------|------|------|---|------|
| | | 主 | | 補 | | 主 | | 補 | | | | |
| 象⑦⑧ グループ | 1 | 象⑦ | 1 | Q 5位 | ~ | 2 | R 7位 | 3 | L 5位 | ~ | 4 | O 6位 |
| | 2 | 象⑦ | 3 | L 5位 | ~ | 4 | O 6位 | 1 | Q 5位 | ~ | 2 | R 7位 |
| | 3 | 象⑧ | 7 | P 5位 | ~ | 8 | M 6位 | 5 | N 5位 | ~ | 6 | Q 7位 |
| | 4 | 象⑦ | 4 | O 6位 | ~ | 1 | Q 5位 | 2 | R 7位 | ~ | 3 | L 5位 |
| 15 コート | 5 | 象⑧ | 8 | M 6位 | ~ | 5 | N 5位 | 6 | Q 7位 | ~ | 7 | P 5位 |
| | 6 | 象⑦ | 2 | R 7位 | 3 | L 5位 | 4 | O 6位 | 1 | Q 5位 | | |
| | 7 | 象⑧ | 6 | Q 7位 | 7 | P 5位 | 8 | M 6位 | 5 | N 5位 | | |
| | 8 | 準々決 | 象⑦1位 | ~ | 象⑧2位 | 象⑩2位 | ~ | 象⑨1位 | | | | |
| | 9 | 13-16位戦 | 象⑦4位 | ~ | 象⑧4位 | 象⑩4位 | ~ | 象⑨4位 | | | | |
| | 10 | 13-16位戦 | 象⑦4位 | ~ | 象⑩4位 | 9試合目敗者 | ~ | 9試合目勝者 | | | | |
| | 11 | 9-12位戦 | 象⑨3位 | ~ | 象⑩3位 | 象⑩3位 | ~ | 象⑨3位 | | | | |
| | 12 | 9-12位戦 | 象⑨3位 | ~ | 象⑩3位 | 11試合目敗者 | ~ | 11試合目勝者 | | | | |
| | 13 | | | | | | | | | | | |

| 試合 | 区分 | 対戦チーム | | | | 審判 | | | | | | |
|-------------|----|-------|------------|------|---------|---------|------|---------|------|---|----|------|
| | | 主 | | 補 | | 主 | | 補 | | | | |
| 象⑨⑩ グループ | 1 | 象⑨ | 9 | R 5位 | ~ | 10 | N 6位 | 11 | L 6位 | ~ | 12 | P 6位 |
| | 2 | 象⑨ | 11 | L 6位 | ~ | 12 | P 6位 | 9 | R 5位 | ~ | 10 | N 6位 |
| | 3 | 象⑩ | 15 | M 5位 | ~ | 16 | R 6位 | 13 | O 5位 | ~ | 14 | Q 6位 |
| | 4 | 象⑨ | 12 | P 6位 | ~ | 9 | R 5位 | 10 | N 6位 | ~ | 11 | L 6位 |
| 16 コート | 5 | 象⑩ | 16 | R 6位 | ~ | 13 | O 5位 | 14 | Q 6位 | ~ | 15 | M 5位 |
| | 6 | 象⑨ | 10 | N 6位 | ~ | 11 | L 6位 | 12 | P 6位 | ~ | 9 | R 5位 |
| | 7 | 象⑩ | 14 | Q 6位 | ~ | 15 | M 5位 | 16 | R 6位 | ~ | 13 | O 5位 |
| | 8 | 準々決 | 象⑨1位 | ~ | 象⑩2位 | 象⑩2位 | ~ | 象⑨1位 | | | | |
| | 9 | 準々決 | 象⑨2位 | ~ | 象⑩1位 | 8試合目敗者 | ~ | 8試合目勝者 | | | | |
| | 10 | 準々決 | 象⑩2位 | ~ | 象⑨1位 | 9試合目敗者 | ~ | 9試合目勝者 | | | | |
| | 11 | 準決 | 8試合目勝者 | ~ | 9試合目勝者 | 10試合目敗者 | ~ | 10試合目勝者 | | | | |
| | 12 | 準決 | 15-18試合目勝者 | ~ | 10試合目勝者 | 11試合目敗者 | ~ | 11試合目勝者 | | | | |
| | 13 | 決勝 | 11試合目勝者 | ~ | 12試合目勝者 | 12試合目敗者 | ~ | 役員 | | | | |

| 象⑨ブロック コート名 | 試合 | 区分 | 対戦チーム | | | | 審判 | | | | | |
|----------------|----|----|-------|------|---|---|------|---|------|---|---|------|
| | | | 主 | | 補 | | 主 | | 補 | | | |
| 18コート | 1 | 象⑩ | 5 | N 5位 | ~ | 6 | Q 7位 | 7 | P 5位 | ~ | 8 | M 6位 |

| 象⑩ブロック コート名 | 試合 | 区分 | 対戦チーム | | | | 審判 | | | | | |
|----------------|----|----|-------|------|---|----|------|----|------|---|----|------|
| | | | 主 | | 補 | | 主 | | 補 | | | |
| 17コート | 1 | 象⑩ | 13 | O 5位 | ~ | 14 | Q 6位 | 15 | M 5位 | ~ | 16 | R 6位 |

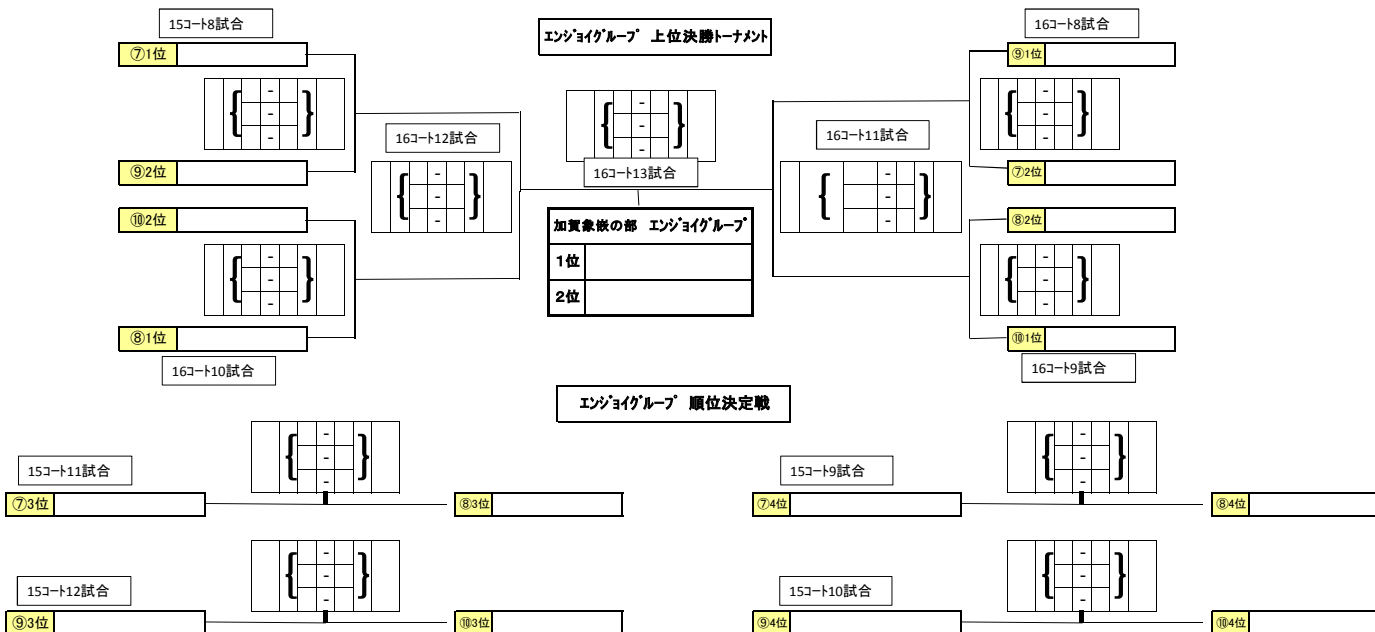

加賀水引の部 試合順及び審判割表 (1日目)

各チーム4試合行います。各チーム主審判が2試合、補審判が2試合あります。

| | 試合 | 区分 | 対 戦 チ ー ム | | | | 審 判 | | | | | |
|-------------|----|----|-----------|--------------|---|----|--------------|----|------------|---|----|--------------|
| | | | | | | | 主 | | ～ | 補 | | |
| S・T グループ | 1 | S | 1 | スタークラブ D | ～ | 2 | ゆめまる B | 3 | AC 倶楽部 | ～ | 4 | 松ヶ枝SVC |
| | 2 | T | 6 | FIRE CROSS | ～ | 7 | EASYZ-F | 8 | クローバーS | ～ | 9 | 球舞E. P(キューブ) |
| | 3 | S | 3 | AC 倶楽部 | ～ | 4 | 松ヶ枝SVC | 5 | 松本SVC | ～ | 1 | スタークラブ D |
| 3 コート | 4 | T | 10 | 京都仲良しクラブ | ～ | 6 | FIRE CROSS | 7 | EASYZ-F | ～ | 8 | クローバーS |
| | 5 | S | 5 | 松本SVC | ～ | 1 | スタークラブ D | 2 | ゆめまる B | ～ | 3 | AC 倶楽部 |
| | 6 | S | 2 | ゆめまる B | ～ | 3 | AC 倶楽部 | 4 | 松ヶ枝SVC | ～ | 5 | 松本SVC |
| | 7 | T | 9 | 球舞E. P(キューブ) | ～ | 10 | 京都仲良しクラブ | 6 | FIRE CROSS | ～ | 7 | EASYZ-F |
| | 8 | S | 4 | 松ヶ枝SVC | ～ | 5 | 松本SVC | 1 | スタークラブ D | ～ | 2 | ゆめまる B |
| | 9 | S | 1 | スタークラブ D | ～ | 3 | AC 倶楽部 | 2 | ゆめまる B | ～ | 4 | 松ヶ枝SVC |
| | 10 | T | 7 | EASYZ-F | ～ | 9 | 球舞E. P(キューブ) | 8 | クローバーS | ～ | 10 | 京都仲良しクラブ |
| | 11 | S | 2 | ゆめまる B | ～ | 4 | 松ヶ枝SVC | 3 | AC 倶楽部 | ～ | 5 | 松本SVC |
| | 12 | S | 5 | 松本SVC | ～ | 3 | AC 倶楽部 | 4 | 松ヶ枝SVC | ～ | 1 | スタークラブ D |
| | 13 | T | 9 | 球舞E. P(キューブ) | ～ | 6 | FIRE CROSS | 10 | 京都仲良しクラブ | ～ | 7 | EASYZ-F |
| | 14 | S | 4 | 松ヶ枝SVC | ～ | 1 | スタークラブ D | 5 | 松本SVC | ～ | 2 | ゆめまる B |
| | 15 | T | 7 | EASYZ-F | ～ | 10 | 京都仲良しクラブ | 6 | FIRE CROSS | ～ | 8 | クローバーS |
| | 16 | S | 2 | ゆめまる B | ～ | 5 | 松本SVC | 1 | スタークラブ D | ～ | 3 | AC 倶楽部 |

| | 試合 | 区分 | 対 戦 チ ー ム | | | | 審 判 | | | | | |
|-------------|----|----|-----------|------------|---|----|--------------|----|--------------|---|----|--------------|
| | | | | | | | 主 | | ～ | 補 | | |
| U・T グループ | 1 | U | 11 | カメラートB | ～ | 12 | エンジェルス | 13 | 浅犀 | ～ | 14 | パートナー |
| | 2 | U | 13 | 浅犀 | ～ | 14 | パートナー | 15 | ウッドワン | ～ | 16 | EASYZ-E |
| | 3 | T | 8 | クローバーS | ～ | 9 | 球舞E. P(キューブ) | 10 | 京都仲良しクラブ | ～ | 6 | FIRE CROSS |
| 5 コート | 4 | U | 15 | ウッドワン | ～ | 16 | EASYZ-E | 11 | カメラートB | ～ | 13 | 浅犀 |
| | 5 | T | 7 | EASYZ-F | ～ | 8 | クローバーS | 9 | 球舞E. P(キューブ) | ～ | 10 | 京都仲良しクラブ |
| | 6 | U | 11 | カメラートB | ～ | 13 | 浅犀 | 12 | エンジェルス | ～ | 16 | EASYZ-E |
| | 7 | U | 12 | エンジェルス | ～ | 16 | EASYZ-E | 14 | パートナー | ～ | 15 | ウッドワン |
| | 8 | T | 6 | FIRE CROSS | ～ | 8 | クローバーS | 7 | EASYZ-F | ～ | 9 | 球舞E. P(キューブ) |
| | 9 | U | 14 | パートナー | ～ | 15 | ウッドワン | 13 | 浅犀 | ～ | 12 | エンジェルス |
| | 10 | U | 13 | 浅犀 | ～ | 12 | エンジェルス | 11 | カメラートB | ～ | 15 | ウッドワン |
| | 11 | T | 10 | 京都仲良しクラブ | ～ | 8 | クローバーS | 9 | 球舞E. P(キューブ) | ～ | 6 | FIRE CROSS |
| | 12 | U | 11 | カメラートB | ～ | 15 | ウッドワン | 14 | パートナー | ～ | 12 | エンジェルス |
| | 13 | U | 16 | EASYZ-E | ～ | 14 | パートナー | 15 | ウッドワン | ～ | 13 | 浅犀 |
| | 14 | U | 15 | ウッドワン | ～ | 13 | 浅犀 | 16 | EASYZ-E | ～ | 11 | カメラートB |
| | 15 | U | 16 | EASYZ-E | ～ | 11 | カメラートB | 12 | エンジェルス | ～ | 14 | パートナー |
| | 16 | U | 12 | エンジェルス | ～ | 14 | パートナー | 16 | EASYZ-E | ～ | 11 | カメラートB |

加賀水引の部 試合順及び審判割表 (1日目)

各チーム4試合行います。各チーム主審判が2試合、補審判が2試合あります。

| | 試合 | 区分 | 対 戦 チーム | | | | 審 判 | | | | | |
|-------------|----|----|---------|------------|---|----|------------|----|------------|---|----|------------|
| | | | | | | | 主 | | ～ | 補 | | |
| V・W グループ | 1 | V | 17 | 米丸トウインクルB | ～ | 18 | サンシャイン | 19 | 桑名がんばろう会 | ～ | 20 | スタークラブ C |
| | 2 | W | 25 | 土曜クラブ | ～ | 26 | みまさか | 27 | EASYZ-D | ～ | 28 | カメラートA |
| | 3 | V | 19 | 桑名がんばろう会 | ～ | 20 | スタークラブ C | 21 | 石山クラブA | ～ | 22 | RISE (ライズ) |
| 10 コート | 4 | V | 21 | 石山クラブA | ～ | 22 | RISE (ライズ) | 17 | 米丸トウインクルB | ～ | 19 | 桑名がんばろう会 |
| | 5 | V | 17 | 米丸トウインクルB | ～ | 19 | 桑名がんばろう会 | 18 | サンシャイン | ～ | 22 | RISE (ライズ) |
| | 6 | V | 18 | サンシャイン | ～ | 22 | RISE (ライズ) | 20 | スタークラブ C | ～ | 21 | 石山クラブA |
| | 7 | W | 24 | 金澤SVC | ～ | 28 | カメラートA | 26 | みまさか | ～ | 27 | EASYZ-D |
| | 8 | V | 20 | スタークラブ C | ～ | 21 | 石山クラブA | 19 | 桑名がんばろう会 | ～ | 18 | サンシャイン |
| | 9 | V | 19 | 桑名がんばろう会 | ～ | 18 | サンシャイン | 17 | 米丸トウインクルB | ～ | 21 | 石山クラブA |
| | 10 | W | 25 | 土曜クラブ | ～ | 24 | 金澤SVC | 23 | MIK 2 kei | ～ | 27 | EASYZ-D |
| | 11 | V | 17 | 米丸トウインクルB | ～ | 21 | 石山クラブA | 20 | スタークラブ C | ～ | 18 | サンシャイン |
| | 12 | V | 22 | RISE (ライズ) | ～ | 20 | スタークラブ C | 21 | 石山クラブA | ～ | 19 | 桑名がんばろう会 |
| | 13 | V | 21 | 石山クラブA | ～ | 19 | 桑名がんばろう会 | 22 | RISE (ライズ) | ～ | 17 | 米丸トウインクルB |
| | 14 | W | 27 | EASYZ-D | ～ | 25 | 土曜クラブ | 28 | カメラートA | ～ | 23 | MIK 2 kei |
| | 15 | V | 22 | RISE (ライズ) | ～ | 17 | 米丸トウインクルB | 18 | サンシャイン | ～ | 20 | スタークラブ C |
| | 16 | V | 18 | サンシャイン | ～ | 20 | スタークラブ C | 22 | RISE (ライズ) | ～ | 17 | 米丸トウインクルB |

| Wブロック コート 名 | 試合 | 区分 | 対 戦 チーム | | | | 審 判 | | | | | |
|-------------------|----|----|---------|-----------|---|----|-----------|----|-----------|---|----|-----------|
| | | | | | | | 主 | | ～ | 補 | | |
| 8コート | 1 | W | 23 | MIK 2 kei | ～ | 24 | 金澤SVC | 25 | 土曜クラブ | ～ | 26 | みまさか |
| 10コート | 2 | W | 25 | 土曜クラブ | ～ | 26 | みまさか | 27 | EASYZ-D | ～ | 28 | カメラートA |
| | 3 | | | | | | | | | | | |
| | 4 | | | | | | | | | | | |
| 8コート | 5 | W | 27 | EASYZ-D | ～ | 28 | カメラートA | 23 | MIK 2 kei | ～ | 25 | 土曜クラブ |
| 9コート | 6 | W | 23 | MIK 2 kei | ～ | 25 | 土曜クラブ | 24 | 金澤SVC | ～ | 28 | カメラートA |
| 10コート | 7 | W | 24 | 金澤SVC | ～ | 28 | カメラートA | 26 | みまさか | ～ | 27 | EASYZ-D |
| | 8 | | | | | | | | | | | |
| 8コート | 9 | W | 26 | みまさか | ～ | 27 | EASYZ-D | 25 | 土曜クラブ | ～ | 24 | 金澤SVC |
| 10コート | 10 | W | 25 | 土曜クラブ | ～ | 24 | 金澤SVC | 23 | MIK 2 kei | ～ | 27 | EASYZ-D |
| | 11 | | | | | | | | | | | |
| 9コート | 12 | W | 23 | MIK 2 kei | ～ | 27 | EASYZ-D | 26 | みまさか | ～ | 24 | 金澤SVC |
| 8コート | 13 | W | 28 | カメラートA | ～ | 26 | みまさか | 27 | EASYZ-D | ～ | 25 | 土曜クラブ |
| 10コート | 14 | W | 27 | EASYZ-D | ～ | 25 | 土曜クラブ | 28 | カメラートA | ～ | 23 | MIK 2 kei |
| 8コート | 15 | W | 28 | カメラートA | ～ | 23 | MIK 2 kei | 24 | 金澤SVC | ～ | 26 | みまさか |
| 8コート | 16 | W | 24 | 金澤SVC | ～ | 26 | みまさか | 28 | カメラートA | ～ | 23 | MIK 2 kei |

※ Wブロックは、8・9・10コートで行います。試合順に注意してください。

8・9・10コートの詳細は、各コートの試合順を参照してください。

2日目の詳細な試合順及び審判割は、2日目の受付時に各チームに配布します。

| | | |
|--------|--------------------|--|
| 加賀水引の部 | チャンピオングループ (10チーム) | 各チームは予選を2試合行い、各ブロック上位2チームが決勝トーナメントに進出する。下位チームは順位決定戦を1試合行う。 |
|--------|--------------------|--|

加賀水引の部 試合順及び審判割表 (2日目)

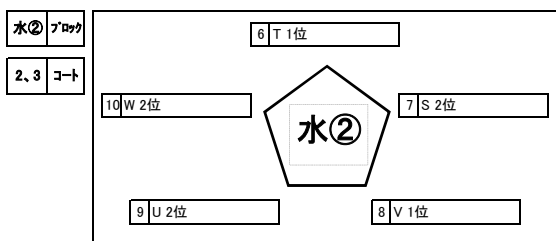
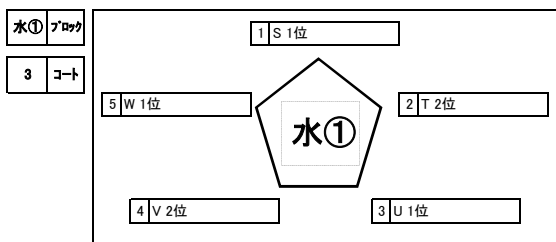

| 試合 | 区分 | 対 戦 チ ー ム | | | | 審 判 | | | | | | |
|-------------------------|----|-----------|---------|------|---|---------|------|---------|------|---|---------|------|
| | | 主 | | 補 | | 主 | | 補 | | | | |
| 水①② グループ 3 コート | 1 | 水① | 1 | S 1位 | ~ | 2 | T 2位 | 3 | U 1位 | ~ | 4 | V 2位 |
| | 2 | 水① | 3 | U 1位 | ~ | 4 | V 2位 | 5 | W 1位 | ~ | 1 | S 1位 |
| | 3 | 水① | 5 | W 1位 | ~ | 1 | S 1位 | 2 | T 2位 | ~ | 3 | U 1位 |
| | 4 | 水② | 10 | W 2位 | ~ | 6 | T 1位 | 7 | S 2位 | ~ | 8 | V 1位 |
| | 5 | 水① | 2 | T 2位 | ~ | 3 | U 1位 | 4 | V 2位 | ~ | 5 | W 1位 |
| | 6 | 水② | 7 | S 2位 | ~ | 8 | V 1位 | 9 | U 2位 | ~ | 10 | W 2位 |
| | 7 | 水① | 4 | V 2位 | ~ | 5 | W 1位 | 1 | S 1位 | ~ | 2 | T 2位 |
| | 8 | 水①②9-10位戦 | 水①5位 | | ~ | 水②5位 | | 水①4位 | | ~ | 水②4位 | |
| | 9 | 水①②7-8位戦 | 水①4位 | | ~ | 水②4位 | | 8試合目敗者 | | ~ | 8試合目勝者 | |
| | 10 | 水①②6-6位戦 | 水①3位 | | ~ | 水②3位 | | 9試合目敗者 | | ~ | 9試合目勝者 | |
| | 11 | 準決 | 水②2位 | | ~ | 水①1位 | | 10試合目敗者 | | ~ | 10試合目勝者 | |
| | 12 | 準決 | 水①2位 | | ~ | 水②1位 | | 11試合目敗者 | | ~ | 11試合目勝者 | |
| | 13 | 決勝 | 11試合目勝者 | | ~ | 12試合目勝者 | | 12試合目敗者 | | ~ | 役員 | |

| 試合 | 区分 | 対 戦 チ ー ム | | | | 審 判 | | | | | | |
|--------------------------------|----|-----------|------|------|---|------|------|--------------|------|---|--------------|------|
| | | 主 | | 補 | | 主 | | 補 | | | | |
| 九③友③ 水② グループ 2 コート | 1 | 水② | 6 | T 1位 | ~ | 7 | S 2位 | 8 | V 1位 | ~ | 9 | U 2位 |
| | 2 | 水② | 8 | V 1位 | ~ | 9 | U 2位 | 10 | W 2位 | ~ | 6 | T 1位 |
| | 3 | 友③ | 9 | D 5位 | ~ | 10 | C 6位 | 11 | D 6位 | ~ | 12 | C 5位 |
| | 4 | 友③ | 11 | D 6位 | ~ | 12 | C 5位 | 13 | D 7位 | ~ | 9 | D 5位 |
| | 5 | 友③ | 13 | D 7位 | ~ | 9 | D 5位 | 10 | C 6位 | ~ | 11 | D 6位 |
| | 6 | 九③ | 10 | B 5位 | ~ | 9 | B 3位 | 6 | B 4位 | ~ | 7 | A 5位 |
| | 7 | 水② | 9 | U 2位 | ~ | 10 | W 2位 | 6 | T 1位 | ~ | 7 | S 2位 |
| | 8 | 友③ | 10 | C 6位 | ~ | 11 | D 6位 | 12 | C 5位 | ~ | 13 | D 7位 |
| | 9 | 友③ | 12 | C 5位 | ~ | 13 | D 7位 | 9 | D 5位 | ~ | 10 | C 6位 |
| | 10 | 九②③3-4位戦 | 九②2位 | | ~ | 九③2位 | | 九②1位 | | ~ | 九③1位 | |
| | 11 | 九②③決勝 | 九②1位 | | ~ | 九③1位 | | 2コート第10試合の敗者 | | ~ | 2コート第10試合の勝者 | |
| | 12 | 友③3-4位戦 | 友③3位 | | ~ | 友③4位 | | 友③2位 | | ~ | 友③1位 | |
| | 13 | 友③決勝 | 友③1位 | | ~ | 友③2位 | | 友③3位 | | ~ | 友③4位 | |

チャンピオングループ 上位決勝トーナメント

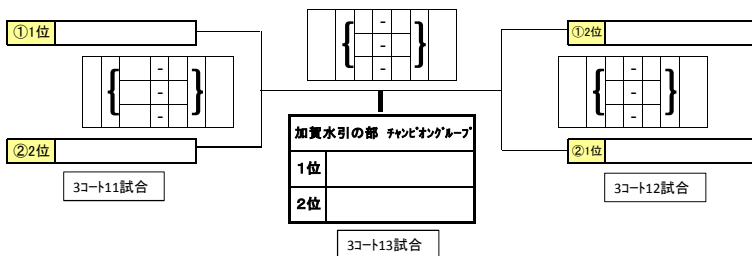

チャンピオングループ 順位決定戦

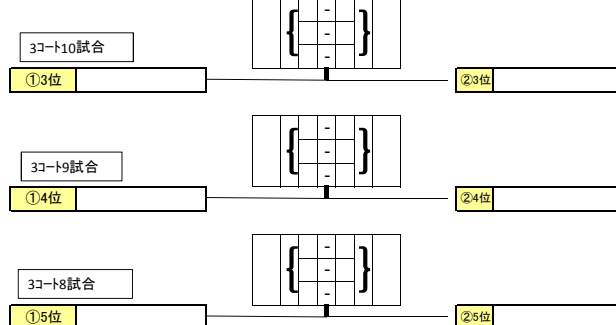

2日目の詳細な試合順及び審判割は、2日目の受付時に各チームに配布します。

| | | |
|--------|-------------------|--|
| 加賀水引の部 | チャレンジグループ (10チーム) | 各チームは予選を2試合行い、各ブロック上位2チームが決勝トーナメントに進出する。下位チームは順位決定戦を1試合行う。 |
|--------|-------------------|--|

加賀水引の部 試合順及び審判割表 (2日目)

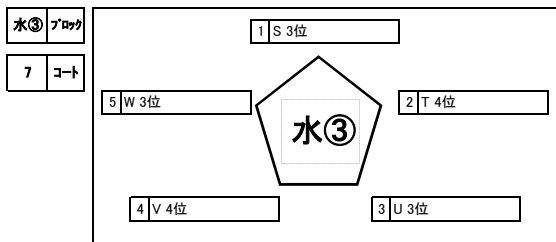

| 試合 | 区分 | 対 戦 チ ー ム | | | | 審 判 | | | | | | | |
|-------------|----|-----------|------|---------|------|---------|--------|---------|--------|---------|--------|---------|--------|
| | | 主 | | 補 | | 主 | | 補 | | | | | |
| 水③④ グループ | 1 | 水③ | 1 | S 3位 | ~ | 2 | T 4位 | 3 | U 3位 | ~ | 4 | V 4位 | |
| | 2 | 水③ | 3 | U 3位 | ~ | 4 | V 4位 | 5 | W 3位 | ~ | 1 | S 3位 | |
| | 3 | 水③ | 5 | W 3位 | ~ | 1 | S 3位 | 2 | T 4位 | ~ | 3 | U 3位 | |
| | 4 | 水④ | 10 | W 4位 | ~ | 6 | T 3位 | 7 | S 4位 | ~ | 8 | V 3位 | |
| | 5 | 水③ | 2 | T 4位 | ~ | 3 | U 3位 | 4 | V 4位 | ~ | 5 | W 3位 | |
| | 6 | 水④ | 7 | S 4位 | ~ | 8 | V 3位 | 9 | U 4位 | ~ | 10 | W 4位 | |
| | 7 | 水③ | 4 | V 4位 | ~ | 5 | W 3位 | 1 | S 3位 | ~ | 2 | T 4位 | |
| | 8 | 水①②⑨-10位戦 | 水③5位 | ~ | 水④5位 | ~ | 水③4位 | ~ | 水④4位 | ~ | 水④4位 | ~ | 水④4位 |
| | 9 | 水①②⑦-8位戦 | 水③4位 | ~ | 水④4位 | ~ | 8試合目敗者 | ~ | 8試合目勝者 | ~ | 8試合目勝者 | ~ | 8試合目勝者 |
| | 10 | 水①②⑥-6位戦 | 水③3位 | ~ | 水④3位 | ~ | 9試合目敗者 | ~ | 9試合目勝者 | ~ | 9試合目勝者 | ~ | 9試合目勝者 |
| 11 | 準決 | 水④2位 | ~ | 水③1位 | ~ | 10試合目敗者 | ~ | 10試合目勝者 | ~ | 10試合目勝者 | ~ | 10試合目勝者 | |
| 12 | 準決 | 水③2位 | ~ | 水④1位 | ~ | 11試合目敗者 | ~ | 11試合目勝者 | ~ | 11試合目勝者 | ~ | 11試合目勝者 | |
| 13 | 決勝 | 11試合目勝者 | ~ | 12試合目勝者 | ~ | 12試合目敗者 | ~ | 12試合目勝者 | ~ | 12試合目勝者 | ~ | 役員 | |

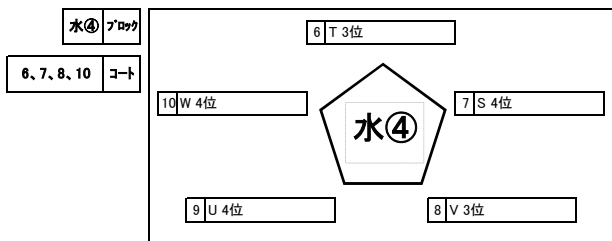

| 水④アロウ コート名 | 試合 | 区分 | 対 戦 チ ー ム | | | | 審 判 | | | | | |
|---------------|----|----|-----------|------|---|----|------|----|------|---|----|------|
| | | | 主 | | 補 | | 主 | | 補 | | | |
| 6コート | 1 | 水④ | 6 | T 3位 | ~ | 7 | S 4位 | 8 | V 3位 | ~ | 9 | U 4位 |
| 8コート | 2 | 水④ | 8 | V 3位 | ~ | 9 | U 4位 | 10 | W 4位 | ~ | 6 | T 3位 |
| 7コート | 4 | 水④ | 10 | W 4位 | ~ | 6 | T 3位 | 7 | S 4位 | ~ | 8 | V 3位 |
| 5 | ~ | ~ | ~ | ~ | ~ | ~ | ~ | ~ | ~ | ~ | ~ | ~ |
| 7コート | 6 | 水④ | 7 | S 4位 | ~ | 8 | V 3位 | 9 | U 4位 | ~ | 10 | W 4位 |
| 10コート | 7 | 水④ | 9 | U 4位 | ~ | 10 | W 4位 | 6 | T 3位 | ~ | 7 | S 4位 |
| 8 | ~ | ~ | ~ | ~ | ~ | ~ | ~ | ~ | ~ | ~ | ~ | ~ |

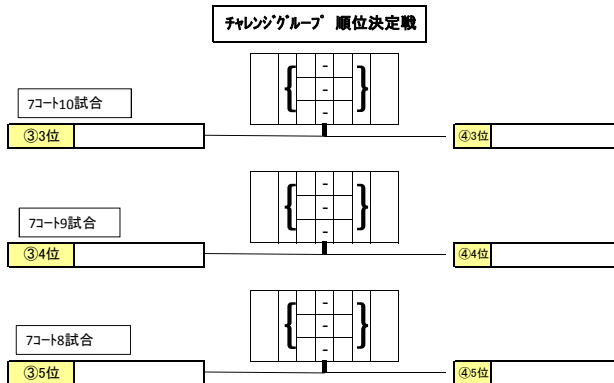
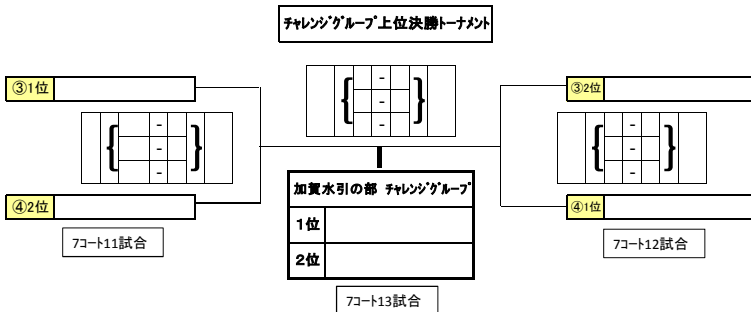

2日目の詳細な試合順及び審判割は、2日目の受付時に各チームに配布します。

| | | |
|--------|------------------|--|
| 加賀水引の部 | エンジヨイグループ (8チーム) | 各チームは予選を2試合行い、各ブロック上位2チームが決勝トーナメントに進出する。下位チームは順位決定戦を1試合行う。 |
|--------|------------------|--|

加賀水引の部 試合順及び審判割表 (2日目)

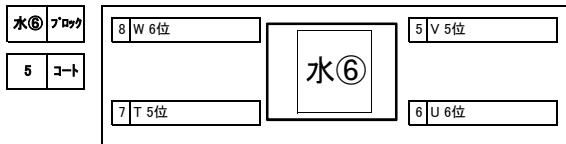
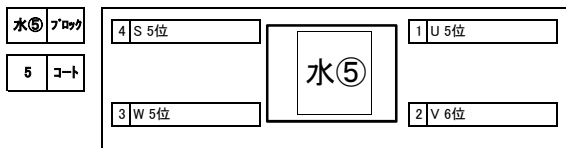

| 試合 | 区分 | 対 戦 チ ー ム | | | | 審 判 | | | | | | |
|-------------|----|-----------|---|---------|---|---------|------|---------|------|---|---------|------|
| | | 主 | | 補 | | 主 | | 補 | | | | |
| 水⑤⑥ グループ | 1 | 水⑤ | 1 | U 5位 | ~ | 2 | V 6位 | 5 | V 5位 | ~ | 6 | U 6位 |
| | 2 | 水⑥ | 5 | V 5位 | ~ | 6 | U 6位 | 3 | W 5位 | ~ | 4 | S 5位 |
| | 3 | 水⑤ | 3 | W 5位 | ~ | 4 | S 5位 | 7 | T 5位 | ~ | 8 | W 6位 |
| | 4 | 水⑥ | 7 | T 5位 | ~ | 8 | W 6位 | 4 | S 5位 | ~ | 1 | U 5位 |
| | 5 | 水⑤ | 4 | S 5位 | ~ | 1 | U 5位 | 8 | W 6位 | ~ | 5 | V 5位 |
| | 6 | 水⑥ | 8 | W 6位 | ~ | 5 | V 5位 | 2 | V 6位 | ~ | 3 | W 5位 |
| | 7 | 水⑤ | 2 | V 6位 | ~ | 3 | W 5位 | 6 | U 6位 | ~ | 7 | T 5位 |
| | 8 | 水⑥ | 6 | U 6位 | ~ | 7 | T 5位 | 1 | U 5位 | ~ | 2 | V 6位 |
| 5 コート | 9 | 水⑤⑥7-8位戦 | | 水⑤4位 | ~ | 水⑥4位 | | 水⑤3位 | | ~ | 水⑥3位 | |
| | 10 | 水⑤⑥6-6位戦 | | 水⑤3位 | ~ | 水⑥3位 | | 9試合目敗者 | | ~ | 9試合目勝者 | |
| | 11 | 準決 | | 水⑥2位 | ~ | 水⑤1位 | | 水⑤2位 | | ~ | 水⑥1位 | |
| | 12 | 準決 | | 水⑤2位 | ~ | 水⑥1位 | | 11試合目敗者 | | ~ | 11試合目勝者 | |
| | 13 | 決勝 | | 11試合目勝者 | ~ | 12試合目勝者 | | 12試合目敗者 | | ~ | 役員 | |

