

金沢九谷(フリー)の部 1日目(予選①)

金沢九谷		:入力枠											
A ブロック (1 コート)	1 神龍	2 新神田SVC-A	3 SPEED(S)	4 ローテ B.TK	5 イーストパープルA	6 ローテ A.R2	勝	負	引分	勝ち点	得失 セット率	得失点 率	1日目 順位
1	神龍	1 { 10 - 15 / 15 - 7 } 1	2 { 15 - 6 / 15 - 12 } 0	2 { 15 - 12 / 15 - 11 } 0	2 { 15 - 9 / 15 - 13 } 0	2 { 15 - 13 / 15 - 13 } 0	4	0	1	13	9	1.306306	1
2	新神田SVC-A	1 { 15 - 10 / 7 - 15 } 1		2 { 15 - 11 / 15 - 11 } 0	2 { 15 - 14 / 15 - 14 } 0	2 { 15 - 9 / 15 - 11 } 0	0	3	1	10	2.33333	1.104	2
3	SPEED(S)	0 { 6 - 15 / 12 - 15 } 2	0 { 11 - 15 / 11 - 15 } 2		1 { 15 - 12 / 9 - 15 } 1	1 { 15 - 14 / 13 - 15 } 1	0	3	2	2	0.25	0.767123	6
4	ローテ B.TK	0 { 12 - 15 / 11 - 15 } 2	0 { 14 - 15 / 14 - 15 } 2	1 { 12 - 15 / 15 - 9 } 1		1 { 14 - 15 / 15 - 14 } 1	1	2	3	3	0.42857	0.901408	4
5	イーストパープルA	0 { 9 - 15 / 13 - 15 } 2	0 { 9 - 15 / 11 - 15 } 2	1 { 14 - 15 / 15 - 13 } 1	1 { 15 - 14 / 14 - 15 } 1		1	2	3	3	0.42857	0.868966	5
6	ローテ A.R2	0 { 13 - 15 / 13 - 15 } 2	2 { 15 - 13 / 15 - 13 } 0	2 { 15 - 9 / 15 - 11 } 0	1 { 14 - 15 / 15 - 6 } 1	1 { 15 - 11 / 13 - 15 } 1	2	1	2	8	1.5	1.162602	3

金沢九谷(フリー)の部 2日目(予選②)

A ブロック (1 コート)	1 神龍	2 新神田SVC-A	3 SPEED(S)	4 ローテ B.TK	5 イーストパープルA	6 ローテ A.R2	勝	負	引分	勝ち点	得失 セット率	得失点 率	2日目 順位	予選 総合 順位
1	神龍	2 { 15 - 11 / 15 - 11 } 0	2 { 15 - 8 / 15 - 12 } 0	1 { 15 - 12 / 14 - 15 } 1	1 { 15 - 11 / 11 - 15 } 1	2 { 15 - 13 / 15 - 11 } 0	3	0	2	11	4	1.218487	1	1
2	新神田SVC-A	0 { 11 - 15 / 11 - 15 } 2		2 { 15 - 13 / 15 - 12 } 0	1 { 15 - 10 / 11 - 15 } 1	1 { 9 - 15 / 15 - 13 } 1	0	2	2	5	0.66667	0.905797	5	3
3	SPEED(S)	0 { 8 - 15 / 12 - 15 } 2	0 { 13 - 15 / 12 - 15 } 2		0 { 14 - 15 / 10 - 15 } 2	1 { 15 - 14 / 7 - 15 } 1	0	4	1	1	0.11111	0.765101	6	6
4	ローテ B.TK	1 { 12 - 15 / 15 - 14 } 1	1 { 10 - 15 / 15 - 11 } 1	2 { 15 - 14 / 15 - 10 } 0		0 { 14 - 15 / 11 - 15 } 2	0	2	2	5	0.66667	0.935252	4	5
5	イーストパープルA	1 { 11 - 15 / 15 - 11 } 1	1 { 15 - 9 / 13 - 15 } 1	1 { 14 - 15 / 15 - 7 } 1	2 { 15 - 14 / 15 - 11 } 0		1	0	4	7	1.5	1.136	3	4
6	ローテ A.R2	0 { 13 - 15 / 11 - 15 } 2	2 { 15 - 10 / 15 - 13 } 0	2 { 15 - 11 / 15 - 12 } 0	2 { 15 - 12 / 15 - 11 } 0	1 { 13 - 15 / 15 - 14 } 1	3	1	1	10	2.33333	1.109375	2	2

チャンピオングループ決勝

※ 3セットマッチです!

金沢九谷の部 チャンピオン グループ	
1位	神龍
2位	ローテ A.R2

1コート16試合

A1位 神龍

2 { 13 - 15 / 17 - 16 / 15 - 11 } 1

A2位 ローテ A.R2

加賀友禅(T-160)の部 1日目(予選①)

B グループ (2 コート)	1 greed	2 金沢EFS	3 辰口中部SVC	4 A-FOUR	5 みかわMARS(C)	6 スタークラブ A	7 YAMAMURO	勝	負	引分	勝ち点	得失 セット率	得失点 率	順位
1 greed		2 { 15 - 10 / 15 - 13 } 0		2 { 15 - 14 / 15 - 12 } 0	2 { 15 - 9 / 15 - 8 } 0		1 { 15 - 6 / 14 - 15 } 1	3	0	1	10	7	1.367816	1
2 金沢EFS	0 { 10 - 15 / 13 - 15 } 2		0 { 12 - 15 / 12 - 15 } 2		2 { 15 - 11 / 15 - 4 } 0	1 { 15 - 14 / 12 - 15 } 1		1	2	1	4	0.6	1	5
3 辰口中部SVC		2 { 15 - 12 / 15 - 12 } 0		1 { 12 - 15 / 15 - 11 } 1		1 { 15 - 7 / 13 - 15 } 1	1 { 15 - 5 / 14 - 15 } 1	1	0	3	6	1.6666667	1.23913	3
4 A-FOUR	0 { 14 - 15 / 12 - 15 } 2		1 { 15 - 12 / 11 - 15 } 1		2 { 15 - 11 / 15 - 12 } 0		2 { 15 - 14 / 15 - 12 } 0	2	1	1	7	1.6666667	1.056604	2
5 みかわMARS(C)	0 { 9 - 15 / 8 - 15 } 2	0 { 11 - 15 / 4 - 15 } 2		0 { 11 - 15 / 12 - 15 } 2		1 { 15 - 14 / 10 - 15 } 1		0	3	1	1	0.14285714	0.672269	7
6 スタークラブ A		1 { 14 - 15 / 15 - 12 } 1	1 { 7 - 15 / 15 - 13 } 1		1 { 14 - 15 / 15 - 10 } 1		2 { 15 - 7 / 15 - 13 } 0	1	0	3	6	1.6666667	1.1	4
7 YAMAMURO	1 { 6 - 15 / 15 - 14 } 1		1 { 5 - 15 / 15 - 14 } 1	0 { 14 - 15 / 12 - 15 } 2		0 { 7 - 15 / 13 - 15 } 2		0	2	2	2	0.33333333	0.737288	6

C グループ (4 コート)	8 リーグ	9 球球	10 イーストパープルB	11 team 男組	12 ゆめまる A	13 α-ド	14 すまいるNEO-A	勝	負	引分	勝ち点	得失 セット率	得失点 率	順位
8 リーグ		1 { 15 - 14 / 14 - 15 } 1		0 { 5 - 15 / 13 - 15 } 2	0 { 10 - 15 / 12 - 15 } 2		2 { 15 - 10 / 15 - 12 } 0	1	2	1	4	0.6	0.891892	4
9 球球	1 { 14 - 15 / 15 - 14 } 1		0 { 10 - 15 / 12 - 15 } 2		0 { 5 - 15 / 9 - 15 } 2	1 { 11 - 15 / 15 - 14 } 1		0	2	2	2	0.33333333	0.771186	6
10 イーストパープルB		2 { 15 - 10 / 15 - 12 } 0		0 { 10 - 15 / 14 - 15 } 2		0 { 9 - 15 / 7 - 15 } 2	1 { 15 - 12 / 12 - 15 } 1	1	2	1	4	0.6	0.889908	5
11 team 男組	2 { 15 - 5 / 15 - 13 } 0		2 { 15 - 10 / 15 - 14 } 0		1 { 7 - 15 / 15 - 10 } 1		2 { 15 - 14 / 15 - 13 } 0	3	0	1	10	7	1.191489	2
12 ゆめまる A	2 { 15 - 10 / 15 - 12 } 0	2 { 15 - 5 / 15 - 9 } 0		1 { 15 - 7 / 10 - 15 } 1		2 { 15 - 10 / 15 - 13 } 0		3	0	1	10	7	1.419753	1
13 α-ド		1 { 15 - 11 / 14 - 15 } 1	2 { 15 - 9 / 15 - 7 } 0		0 { 10 - 15 / 13 - 15 } 2		2 { 15 - 9 / 15 - 10 } 0	2	1	1	7	1.6666667	1.230769	3
14 すまいるNEO-A	0 { 10 - 15 / 12 - 15 } 2		1 { 12 - 15 / 15 - 12 } 1	0 { 14 - 15 / 13 - 15 } 2		0 { 9 - 15 / 10 - 15 } 2		0	3	1	1	0.14285714	0.811966	7

加賀友禪の部	2日目		チャンピオングループ (6チーム)									
友①ブロック (2コート)	B1 greed	B2 A-FOUR	B3 辰口中部SVC	C1 ゆめまる A	C2 team 男組	C3 α-ド	勝	負	引分	得失 セット率	得失点 率	順位
B1 greed			1 { 16 - 17 15 - 7 } 2 13 - 15		2 { 16 - 17 15 - 12 } 1 15 - 8	0 { 16 - 17 12 - 15 } 2 -	1	2	-	0.6	1.09259	5
B2 A-FOUR				0 { 14 - 16 12 - 15 } 2 -	2 { 15 - 9 15 - 12 } 0 -	2 { 16 - 17 17 - 16 } 1 15 - 9	2	1	-	1.33333	1.10638	2
B3 辰口中部SVC	2 { 17 - 16 7 - 15 } 1 15 - 13			1 { 12 - 15 15 - 11 } 2 13 - 15	0 { 11 - 15 13 - 15 } 2 -		1	2	-	0.6	0.89565	6
C1 ゆめまる A		2 { 16 - 14 15 - 12 } 0 0 - 0	2 { 15 - 12 11 - 15 } 1 15 - 13			0 { 14 - 16 12 - 15 } 2 -	2	1	-	1.33333	1.01031	3
C2 team 男組	1 { 17 - 16 12 - 15 } 2 8 - 15	0 { 9 - 15 12 - 15 } 2 0 - 0	2 { 15 - 11 15 - 13 } 0 0 - 0				1	2	-	0.75	0.88	4
C3 α-ド	2 { 17 - 16 15 - 12 } 0 0 - 0	1 { 17 - 16 16 - 17 } 2 9 - 15		2 { 16 - 14 15 - 12 } 0 0 - 0			2	1	-	2.5	1.02941	1

加賀友禪の部	2日目		入力枠	チャレンジグループ (4チーム)								
友②ブロック (4コート)	B4 スタークラブ A	B5 金沢EFS	C4 リーグ	C5 イーストパープルB	勝	負	引分	得失 セット率	得失点 率	順位		
B4 スタークラブ A		1 { 10 - 15 15 - 10 } 2 8 - 15	0 { 12 - 15 11 - 15 } 2 -	2 { 10 - 15 15 - 12 } 1 15 - 13	1	2		0.6	0.8727273	3		
B5 金沢EFS	2 { 15 - 10 10 - 15 } 1 15 - 8		2 { 15 - 12 15 - 11 } 0 -	2 { 15 - 13 17 - 16 } 0 -	3	0		6	1.2	1		
C4 リーグ	2 { 15 - 12 15 - 11 } 0 0 - 0	0 { 12 - 15 11 - 15 } 2 0 - 0		2 { 15 - 10 11 - 15 } 1 17 - 16	2	1		1.3333333	1.0212766	2		
C5 イーストパープルB	1 { 15 - 10 12 - 15 } 2 13 - 15	0 { 13 - 15 16 - 17 } 2 0 - 0	1 { 10 - 15 15 - 11 } 2 16 - 17		0	3		0.3333333	0.9565217	4		

加賀友禪の部	2日目		入力枠	エンジョイグループ (4チーム)								
友③ブロック (2,4コート)	B6 YAMAMURO	B7 みかわMARS(C)	C6 球球	C7 すまいるNEO-A	勝	負	引分	得失 セット率	得失点 率	順位		
B6 YAMAMURO		2 { 12 - 15 15 - 12 } 1 15 - 7	0 { 13 - 15 5 - 15 } 2 -	2 { 15 - 8 17 - 16 } 0 -	2	1		1.3333333	1.0454545	2		
B7 みかわMARS(C)	1 { 15 - 12 12 - 15 } 2 7 - 15		1 { 15 - 13 11 - 15 } 2 9 - 15	2 { 15 - 13 15 - 6 } 0 -	1	2		1	0.9519231	3		
C6 球球	2 { 15 - 13 15 - 5 } 0 0 - 0	2 { 13 - 15 15 - 11 } 1 15 - 9		2 { 16 - 14 16 - 14 } 0 -	3	0		6	1.2962963	1		
C7 すまいるNEO-A	0 { 8 - 15 16 - 17 } 2 0 - 0	0 { 13 - 15 6 - 15 } 2 0 - 0	0 { 14 - 16 14 - 16 } 2 0 - 0		0	3		0	0.7553191	4		

チャンピオングループ決勝

※ 3セットマッチです！

2コート12試合

①1位 α-ド

1	{ 16 - 14 }	2
	{ 14 - 16 }	
	{ 15 - 17 }	

加賀友禪の部 チャンピオングループ	
1位	A-FOUR
2位	α-ド

①2位 A-FOUR

チャンピオングループ 順位決定戦

※ 3セットマッチです！

2コート13試合

①3位 ゆめまる A

2	{ 16 - 17 }	1
	{ 16 - 14 }	
	{ 15 - 13 }	

①4位 team 男組

2コート14試合

①5位 辰口中部SVC

0	{ 12 - 15 }	2
	{ 9 - 15 }	
	{ - }	

①6位 greed

チャレンジグループ決勝

※ 3セットマッチです！

4コート12試合

②1位 リーグ

0	{ 10 - 15 }	2
	{ 13 - 15 }	
	{ - }	

加賀友禪の部 チャレンジグループ	
1位	金沢EFS
2位	リーグ

②2位 金沢EFS

チャレンジグループ 順位決定戦

※ 3セットマッチです！

4コート13試合

②3位 イーストパープル B

1	{ 12 - 15 }	2
	{ 15 - 12 }	
	{ 13 - 15 }	

②4位 スタークラブ A

エンジョイグループ決勝

※ 3セットマッチです！

4コート11試合

③1位 球球

0	{ 8 - 15 }	2
	{ 9 - 15 }	
	{ - }	

加賀友禪の部 エンジョイグループ	
1位	YAMAMURO
2位	球球

③2位 YAMAMURO

エンジョイグループ 順位決定戦

4コート14試合

③3位 すまいるNEO-A

2	{ 15 - 12 }	0
	{ 17 - 15 }	
	{ - }	

※ 3セットマッチです！

③4位 みかわMARS-C

金沢箔(T-190)の部 1日目(予選①)

金沢箔		:入力枠												
D グループ (3 コート)	1 FLAT2	2 ASANO SVC-B	3 GOTCHA	4 T.O.N.E. B	5 朱一ともだち	6 ばれいしょ A	7 tooth	勝	負	引分	勝ち点	得失 セット率	得失点 率	順位
1	FLAT2	2 { 15 - 8 / 15 - 6 } 0		1 { 8 - 15 / 15 - 12 } 1	1 { 15 - 9 / 14 - 15 } 1		0 { 13 - 15 / 14 - 15 } 2	1	1	2	5	1	1.147368	5
2	ASANO SVC-B	0 { 8 - 15 / 6 - 15 } 2	0 { 6 - 15 / 3 - 15 } 2		0 { 9 - 15 / 4 - 15 } 2	1 { 15 - 11 / 11 - 15 } 1		0	3	1	1	0.1428571	0.534483	7
3	GOTCHA	2 { 15 - 6 / 15 - 3 } 0		0 { 8 - 15 / 8 - 15 } 2		2 { 15 - 14 / 15 - 10 } 0	0 { 5 - 15 / 12 - 15 } 2	2	2	0	6	1	1	4
4	T.O.N.E. B	1 { 15 - 8 / 12 - 15 } 1	2 { 15 - 8 / 15 - 8 } 0		2 { 15 - 5 / 15 - 12 } 0		1 { 12 - 15 / 15 - 14 } 1	2	0	2	8	3	1.341176	2
5	朱一ともだち	1 { 9 - 15 / 15 - 14 } 1	2 { 15 - 9 / 15 - 4 } 0		0 { 5 - 15 / 12 - 15 } 2	2 { 15 - 11 / 15 - 14 } 0		2	1	1	7	1.6666667	1.041237	3
6	ばれいしょ A	1 { 11 - 15 / 15 - 11 } 1	0 { 14 - 15 / 10 - 15 } 2		0 { 11 - 15 / 14 - 15 } 2		0 { 8 - 15 / 8 - 15 } 2	0	3	1	1	0.1428571	0.784483	6
7	tooth	2 { 15 - 13 / 15 - 14 } 0	2 { 15 - 5 / 15 - 12 } 0	1 { 15 - 12 / 14 - 15 } 1		2 { 15 - 8 / 15 - 8 } 0		3	0	1	10	7	1.367816	1

E グループ (5 コート)	8 めだか友の会	9 伏見台ソフトバレー部A	10 広島倶楽部	12 SPEED(M)	13 弥生ソフトバレー	14 ローテ C.KN	15 SVCクアトロ	勝	負	引分	勝ち点	得失 セット率	得失点 率	順位
8	めだか友の会	1 { 11 - 15 / 15 - 11 } 1		1 { 15 - 4 / 14 - 15 } 1	1 { 11 - 15 / 15 - 12 } 1		2 { 15 - 5 / 15 - 10 } 0	1	0	3	6	1.6666667	1.275862	2
9	伏見台ソフトバレー部A	1 { 15 - 11 / 11 - 15 } 1	1 { 15 - 11 / 10 - 15 } 1		2 { 15 - 10 / 15 - 14 } 0	1 { 8 - 15 / 15 - 12 } 1		1	0	3	6	1.6666667	1.009709	3
10	広島倶楽部	1 { 11 - 15 / 15 - 10 } 1		1 { 13 - 15 / 15 - 12 } 1		0 { 11 - 15 / 12 - 15 } 2	2 { 15 - 4 / 15 - 12 } 0	1	1	2	5	1	1.091837	5
12	SPEED(M)	1 { 4 - 15 / 15 - 14 } 1	1 { 15 - 13 / 12 - 15 } 1		2 { 15 - 13 / 15 - 14 } 0		1 { 15 - 14 / 9 - 15 } 1	1	0	3	6	1.6666667	0.884956	4
13	弥生ソフトバレー	1 { 15 - 11 / 12 - 15 } 1	0 { 10 - 15 / 14 - 15 } 2		0 { 13 - 15 / 14 - 15 } 2	2 { 15 - 10 / 15 - 13 } 0		1	2	1	4	0.6	0.990826	6
14	ローテ C.KN	1 { 15 - 8 / 12 - 15 } 1	2 { 15 - 11 / 15 - 12 } 0		0 { 10 - 15 / 13 - 15 } 2		2 { 15 - 8 / 15 - 12 } 0	2	1	1	7	1.6666667	1.145833	1
15	SVCクアトロ	0 { 5 - 15 / 10 - 15 } 2	0 { 4 - 15 / 12 - 15 } 2	1 { 14 - 15 / 15 - 9 } 1		0 { 8 - 15 / 12 - 15 } 2		0	3	1	1	0.1428571	0.701754	7

金沢箔(T-190)の部 1日目(予選①)

金沢箔		:入力枠											順位
F ブロック (6 コート)	16 グロスジェム	18 隼	19 すまいるNEO-B	21 チャンスA	22 ビッキー	23 米丸トウインクルA	勝	負	引分	勝ち点	得失 セット率	得失点 率	順位
16 グロスジェム		2 { 15 - 14 / 15 - 7 } 0	2 { 15 - 4 / 15 - 11 } 0		1 { 15 - 14 / 12 - 15 } 1	2 { 15 - 8 / 15 - 4 } 0	3	0	1	10	7	1.519481	1
18 隼	0 { 14 - 15 / 7 - 15 } 2		2 { 15 - 7 / 15 - 4 } 0	2 { 15 - 11 / 15 - 10 } 0		1 { 10 - 15 / 15 - 12 } 1	2	1	1	7	1.66667	1.191011	3
19 すまいるNEO-B	0 { 4 - 15 / 11 - 15 } 2	0 { 7 - 15 / 4 - 15 } 2		1 { 9 - 15 / 15 - 11 } 1	0 { 8 - 15 / 7 - 15 } 2		0	3	1	1	0.14286	0.560345	6
21 チャンスA		0 { 11 - 15 / 10 - 15 } 2	1 { 15 - 9 / 11 - 15 } 1		0 { 6 - 15 / 9 - 15 } 2	1 { 9 - 15 / 15 - 14 } 1	0	2	2	2	0.33333	0.761062	5
22 ビッキー	1 { 14 - 15 / 15 - 12 } 1		2 { 15 - 8 / 15 - 7 } 0	2 { 15 - 6 / 15 - 9 } 0		1 { 11 - 15 / 15 - 11 } 1	2	0	2	8	3	1.385542	2
23 米丸トウインクルA	0 { 8 - 15 / 4 - 15 } 2	1 { 15 - 10 / 12 - 15 } 1		1 { 15 - 9 / 14 - 15 } 1	1 { 15 - 11 / 11 - 15 } 1		0	1	3	3	0.6	0.895238	4

金沢箔の部	2日目	入力枠	チャンピオングループ (6チーム)							
箔①ブロック (3コート)	D1 tooth	F2 ビッキー	E1 ローテ C.KN	勝	負	引分	得失 セット率	得失点 率	順位	
D1 tooth		2 { 15 - 12 / 15 - 13 } 0	2 { 15 - 13 / 15 - 8 } 0	2	0	-	10	1.304348	1	
F2 ビッキー	0 { 12 - 15 / 13 - 15 } 2		0 { 10 - 15 / 12 - 15 } 2	0	2	-	0	0.783333	3	
E1 ローテ C.KN	0 { 13 - 15 / 8 - 15 } 2	2 { 15 - 10 / 15 - 12 } 0		1	1	-	1	0.980769	2	

箔②ブロック (3コート)	F1 グロスジェム	D2 T.O.N.E. B	E2 めだか友の会	勝	負	引分	得失 セット率	得失点 率	順位
F1 グロスジェム		0 { 10 - 15 / 8 - 15 } 2	2 { 15 - 11 / 11 - 15 } 1	1	1	-	0.666667	0.847222	2
D2 T.O.N.E. B	2 { 15 - 10 / 15 - 8 } 0		2 { 15 - 10 / 15 - 13 } 0	2	0	-	10	1.463415	1
E2 めだか友の会	1 { 11 - 15 / 15 - 11 } 2	0 { 10 - 15 / 13 - 15 } 2		0	2	-	0.25	0.890411	3

金沢箔の部	2日目	入力枠	チャレンジグループ°(6チーム)							
箔③ブロック (5コート)	D3 朱一ともだち	F4 米丸トウインクルA	E3 伏見台ソフトバレー部A	勝	負	引分	得失 セット率	得失点 率	順位	
D3 朱一ともだち		2 { 15 - 10 15 - 13 } 0	1 { 13 - 15 16 - 14 } 2	1	1	-	1.5	1.059701	2	
F4 米丸トウインクルA	0 { 10 - 15 13 - 15 } 2		1 { 15 - 11 10 - 15 } 2	0	2	-	0.25	0.788732	3	
E3 伏見台ソフトバレー部A	2 { 15 - 13 14 - 16 } 1	2 { 11 - 15 15 - 10 } 1		2	0	-	2	1.148649	1	

箔④ブロック (5コート)	F3 隼	D4 GOTCHA	E4 SPEED(M)	勝	負	引分	得失 セット率	得失点 率	順位
F3 隼		2 { 15 - 8 15 - 13 } 0	2 { 15 - 11 15 - 10 } 0	2	0	-	10	1.428571	1
D4 GOTCHA	0 { 8 - 15 13 - 15 } 2		2 { 15 - 9 8 - 15 } 1	1	1	-	0.6666667	0.951613	2
E4 SPEED(M)	0 { 11 - 15 10 - 15 } 2	1 { 9 - 15 15 - 8 } 2		0	2	-	0.25	0.779412	3

金沢箔の部	2日目	入力枠	エンジョイグループ°(8チーム)							
箔⑤ブロック (6コート)	F5 チャンスA	E6 弥生ソフトバレー	D5 FLAT2	D7 ASANO SVC-B	勝	負	引分	得失 セット率	得失点 率	順位
F5 チャンスA		0 { $\begin{matrix} 6 & - & 15 \\ 9 & - & 15 \\ - & & - \end{matrix}$ } 2		2 { $\begin{matrix} 15 & - & 12 \\ 15 & - & 9 \\ - & & - \end{matrix}$ } 0	1	1		1	0.8823529	3
E6 弥生ソフトバレー	2 { $\begin{matrix} 15 & - & 6 \\ 15 & - & 9 \\ 0 & - & 0 \end{matrix}$ } 0		2 { $\begin{matrix} 13 & - & 15 \\ 15 & - & 5 \\ 15 & - & 10 \end{matrix}$ } 1		2	0		4	1.6222222	1
D5 FLAT2		1 { $\begin{matrix} 15 & - & 13 \\ 5 & - & 15 \\ 10 & - & 15 \end{matrix}$ } 2		2 { $\begin{matrix} 15 & - & 7 \\ 15 & - & 7 \\ - & & - \end{matrix}$ } 0	1	1		1.5	1.0526316	2
D7 ASANO SVC-B	0 { $\begin{matrix} 12 & - & 15 \\ 9 & - & 15 \\ 0 & - & 0 \end{matrix}$ } 2		0 { $\begin{matrix} 7 & - & 15 \\ 7 & - & 15 \\ 0 & - & 0 \end{matrix}$ } 2		0	2		0	0.5833333	4

箔⑥ブロック (6コート)	E5 広島倶楽部	F6 すまいるNEO-B	D6 ばれいしょ A	E7 SVCクアトロ	勝	負	引分	得失 セット率	得失点 率	順位
E5 広島倶楽部		2 { $\begin{matrix} 15 & - & 6 \\ 15 & - & 11 \\ - & & - \end{matrix}$ } 0		2 { $\begin{matrix} 15 & - & 13 \\ 17 & - & 16 \\ - & & - \end{matrix}$ } 0	2	0		10	1.3478261	1
F6 すまいるNEO-B	0 { $\begin{matrix} 6 & - & 15 \\ 11 & - & 15 \\ 0 & - & 0 \end{matrix}$ } 2		0 { $\begin{matrix} 9 & - & 15 \\ 8 & - & 15 \\ - & & - \end{matrix}$ } 2		0	2		0	0.5666667	4
D6 ばれいしょ A		2 { $\begin{matrix} 15 & - & 9 \\ 15 & - & 8 \\ 0 & - & 0 \end{matrix}$ } 0		0 { $\begin{matrix} 11 & - & 15 \\ 6 & - & 15 \\ - & & - \end{matrix}$ } 2	1	1		1	1	3
E7 SVCクアトロ	0 { $\begin{matrix} 13 & - & 15 \\ 16 & - & 17 \\ 0 & - & 0 \end{matrix}$ } 2		2 { $\begin{matrix} 15 & - & 11 \\ 15 & - & 6 \\ 0 & - & 0 \end{matrix}$ } 0		1	1		1	1.2040816	2

チャンピオングループ 上位決勝トーナメント戦

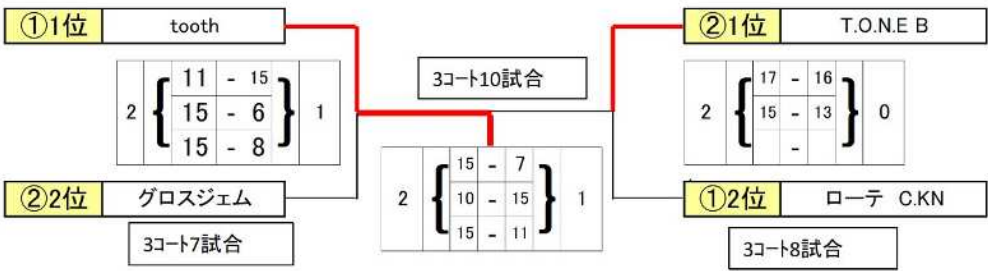

金沢箔の部 チャンピオングループ

1位	tooth
2位	T.O.N.E B

チャンピオングループ 順位決定戦

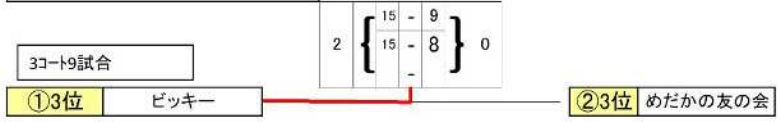

チャレンジグループ 上位決勝トーナメント戦

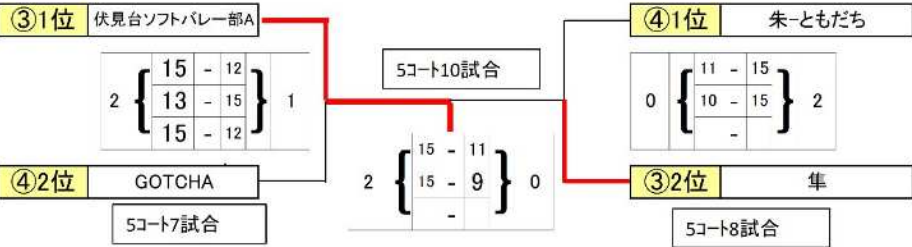

金沢箔の部 チャレンジグループ

1位	伏見台ソフトバレー部 A
2位	隼

チャレンジグループ 順位決定戦

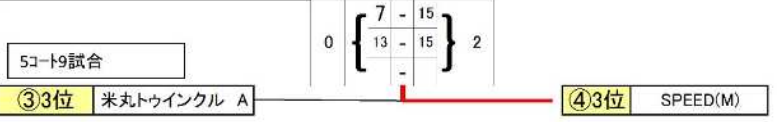

エンジョイグループ 上位決勝トーナメント

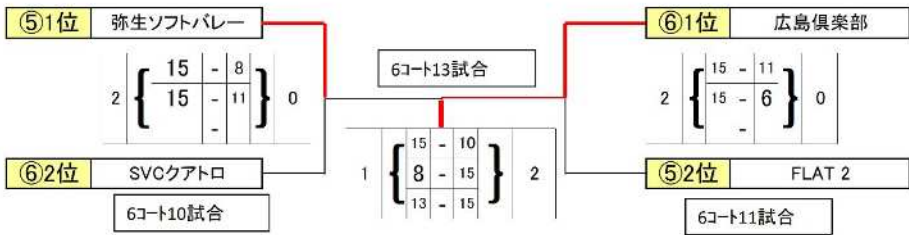

金沢箔の部 エンジョイグループ

1位	広島倶楽部
2位	弥生ソフトバレー

エンジョイグループ 順位決定戦

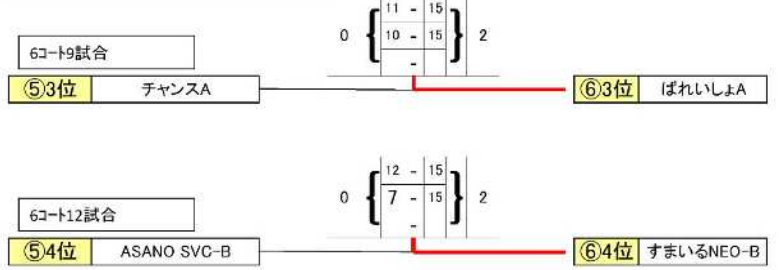

加賀象嵌(T-220)の部 1日目(予選①)

加賀象嵌		:入力枠														
G ブロック (7~11 コート)		1 Stranger	2 Black Panda	3 FLAT1	4 伏見台ソフトバレー部B	5 うさちゃんず	6 なかよし会	勝	負	引分	勝ち点	得失 セット率	得失点 率	順位		
1	Stranger		0 { 14 - 15 / 13 - 15 } 2	2 { 15 - 12 / 15 - 10 } 0		0 { 14 - 15 / 12 - 15 } 2	1 { 15 - 14 / 11 - 15 } 1	1	2	1	4	0.6	0.981982	4		
2	Black Panda	2 { 15 - 14 / 15 - 13 } 0		2 { 15 - 6 / 15 - 14 } 0	1 { 14 - 15 / 15 - 9 } 1		2 { 15 - 12 / 15 - 8 } 0	3	0	1	10	7	1.307692	2		
3	FLAT1	0 { 12 - 15 / 10 - 15 } 2	0 { 6 - 15 / 14 - 15 } 2		0 { 9 - 15 / 11 - 15 } 2	0 { 10 - 15 / 7 - 15 } 2		0	4	0	0	0	0.658333	6		
4	伏見台ソフトバレー部B		1 { 15 - 14 / 9 - 15 } 1	2 { 15 - 9 / 15 - 11 } 0		1 { 15 - 13 / 13 - 15 } 1	1 { 11 - 15 / 15 - 7 } 1	1	0	3	6	1.66667	1.090909	3		
5	うさちゃんず	2 { 15 - 14 / 15 - 12 } 0		2 { 15 - 10 / 15 - 7 } 0	1 { 13 - 15 / 15 - 13 } 1		2 { 15 - 9 / 15 - 8 } 0	3	0	1	10	7	1.340909	1		
6	なかよし会	1 { 14 - 15 / 15 - 11 } 1	0 { 12 - 15 / 8 - 15 } 2		1 { 15 - 11 / 7 - 15 } 1	0 { 9 - 15 / 8 - 15 } 2		0	2	2	2	0.33333	0.785714	5		

H ブロック (7 コート)		8 ANNA	9 敦賀SVC-B	10 zen-zero	11 小坂SVC-A	12 FIRE CROSS-A	13 ASANO SVC-A	勝	負	引分	勝ち点	得失 セット率	得失点 率	順位
8	ANNA		0 { 11 - 15 / 14 - 15 } 2	0 { 9 - 15 / 13 - 15 } 2		0 { 5 - 15 / 12 - 15 } 2	2 { 15 - 13 / 15 - 11 } 0	1	3	0	3	0.33333	0.824561	4
9	敦賀SVC-B	2 { 15 - 11 / 15 - 14 } 0		1 { 15 - 14 / 13 - 15 } 1	2 { 15 - 8 / 15 - 5 } 0		2 { 15 - 6 / 15 - 7 } 0	3	0	1	10	7	1.475	1
10	zen-zero	2 { 15 - 9 / 15 - 13 } 0	1 { 14 - 15 / 15 - 13 } 1		2 { 15 - 8 / 15 - 11 } 0	2 { 15 - 10 / 15 - 8 } 0		3	0	1	10	7	1.367816	2
11	小坂SVC-A		0 { 8 - 15 / 5 - 15 } 2	0 { 8 - 15 / 11 - 15 } 2		0 { 10 - 15 / 12 - 15 } 2	2 { 15 - 7 / 15 - 10 } 0	1	3	0	3	0.33333	0.785047	5
12	FIRE CROSS-A	2 { 15 - 5 / 15 - 12 } 0		0 { 10 - 15 / 8 - 15 } 2	2 { 15 - 10 / 15 - 12 } 0		2 { 15 - 14 / 15 - 11 } 0	3	1	0	9	3	1.148936	3
13	ASANO SVC-A	0 { 13 - 15 / 11 - 15 } 2	0 { 6 - 15 / 7 - 15 } 2		0 { 7 - 15 / 10 - 15 } 2	0 { 14 - 15 / 11 - 15 } 2		0	4	0	0	0	0.658333	6

加賀象嵌(T-220)の部 1日目(予選①)

加賀象嵌		□:入力枠														
I ブロック (8 コート)		14 リバティ	15 石山クラブ	16 ラインストーン	17 ビッグフォー	18 スタークラブ B	19 YEEP	勝	負	引分	勝ち点	得失 セット率	得失点 率	順位		
14	リバティ		1 { 9 - 15 / 15 - 9 } 1	2 { 15 - 9 / 15 - 9 } 0		1 { 15 - 14 / 11 - 15 } 1	1 { 11 - 15 / 15 - 14 } 1	1	0	3	6	1.66667	1.06	2		
15	石山クラブ	1 { 15 - 9 / 9 - 15 } 1		2 { 15 - 14 / 15 - 5 } 0	1 { 10 - 15 / 15 - 14 } 1		1 { 15 - 14 / 13 - 15 } 1	1	0	3	6	1.66667	1.059406	3		
16	ラインストーン	0 { 9 - 15 / 9 - 15 } 2	0 { 14 - 15 / 5 - 15 } 2		1 { 14 - 15 / 15 - 11 } 1	0 { 7 - 15 / 9 - 15 } 2		0	3	1	1	0.14286	0.706897	6		
17	ビッグフォー		1 { 15 - 10 / 14 - 15 } 1	1 { 15 - 14 / 11 - 15 } 1		0 { 14 - 15 / 11 - 15 } 2	0 { 3 - 15 / 13 - 15 } 2	0	2	2	2	0.33333	0.842105	5		
18	スタークラブ B	1 { 14 - 15 / 15 - 11 } 1		2 { 15 - 7 / 15 - 9 } 0	2 { 15 - 14 / 15 - 11 } 0		2 { 15 - 10 / 15 - 13 } 0	3	0	1	10	7	1.322222	1		
19	YEEP	1 { 15 - 11 / 14 - 15 } 1	1 { 14 - 15 / 15 - 13 } 1		2 { 15 - 3 / 15 - 13 } 0	0 { 10 - 15 / 13 - 15 } 2		1	1	2	5	1	1.11	4		

J ブロック (9 コート)		20 AIR FORCE	22 新神田SVC-B	23 MIK 2	24 みかわMARS(A)	26 DASH!	27 アーモンドクラッシュ	勝	負	引分	勝ち点	得失 セット率	得失点 率	順位
20	AIR FORCE		2 { 15 - 11 / 15 - 14 } 0	0 { 12 - 15 / 11 - 15 } 2		1 { 15 - 14 / 5 - 15 } 1	1 { 11 - 15 / 15 - 12 } 1	1	1	2	5	1	0.891892	4
22	新神田SVC-B	0 { 11 - 15 / 14 - 15 } 2		1 { 15 - 9 / 13 - 15 } 1	2 { 15 - 12 / 15 - 11 } 0		0 { 13 - 15 / 11 - 15 } 2	1	2	1	4	0.6	1	5
23	MIK 2	2 { 15 - 12 / 15 - 11 } 0	1 { 9 - 15 / 15 - 13 } 1		1 { 15 - 7 / 14 - 15 } 1	0 { 9 - 15 / 8 - 15 } 2		1	1	2	5	1	0.970874	3
24	みかわMARS(A)		0 { 12 - 15 / 11 - 15 } 2	1 { 7 - 15 / 15 - 14 } 1		0 { 11 - 15 / 8 - 15 } 2	1 { 15 - 13 / 4 - 15 } 1	0	2	2	2	0.33333	0.709402	6
26	DASH!	1 { 14 - 15 / 15 - 5 } 1		2 { 15 - 9 / 15 - 8 } 0	2 { 15 - 11 / 15 - 8 } 0		1 { 15 - 9 / 10 - 15 } 1	2	0	2	8	3	1.425	1
27	アーモンドクラッシュ	1 { 15 - 11 / 12 - 15 } 1	2 { 15 - 13 / 15 - 11 } 0		1 { 13 - 15 / 15 - 4 } 1	1 { 9 - 15 / 15 - 10 } 1		1	0	3	6	1.66667	1.159574	2

加賀象嵌(T-220)の部 1日目(予選①)

加賀象嵌		:入力枠														
K ブロック (10 コート)		28 T.O.N.E. A	29 AC倶楽部 KTH	31 HYM	32 みかわMARS(B)	33 日進SVBL	7 α	勝	負	引分	勝ち点	得失 セット率	得失点 率	順位		
28	T.O.N.E. A		2 { 15 - 8 / 15 - 11 } 0	1 { 11 - 15 / 15 - 6 } 1		2 { 15 - 7 / 15 - 6 } 0	0 { 11 - 15 / 12 - 15 } 2	2	1	1	7	1.66667	1.313253	3		
29	AC倶楽部 KTH	0 { 8 - 15 / 11 - 15 } 2		0 { 12 - 15 / 6 - 15 } 2	1 { 15 - 12 / 9 - 15 } 1		0 { 4 - 15 / 5 - 15 } 2	0	3	1	1	0.14286	0.598291	5		
31	HYM	1 { 15 - 11 / 6 - 15 } 1	2 { 15 - 12 / 15 - 6 } 0		2 { 15 - 11 / 15 - 8 } 0	2 { 15 - 13 / 15 - 13 } 0		3	0	1	10	7	1.247191	2		
32	みかわMARS(B)		1 { 12 - 15 / 15 - 9 } 1	0 { 11 - 15 / 8 - 15 } 2		2 { 15 - 13 / 15 - 12 } 0	0 { 10 - 15 / 8 - 15 } 2	1	2	1	4	0.6	0.862385	4		
33	日進SVBL	0 { 7 - 15 / 6 - 15 } 2		0 { 13 - 15 / 13 - 15 } 2	0 { 13 - 15 / 12 - 15 } 2		0 { 8 - 15 / 7 - 15 } 2	0	4	0	0	0	0.658333	6		
7	α	2 { 15 - 11 / 15 - 12 } 0	2 { 15 - 4 / 15 - 5 } 0		2 { 15 - 10 / 15 - 8 } 0	2 { 15 - 8 / 15 - 7 } 0		4	0	0	12	10	1.846154	1		

L ブロック (11 コート)		35 岡田塾	37 SPEED(L)	38 あずみ野クラブ	39 敦賀SVC-A	40 サンシャイン	41 ゆめまるB	勝	負	引分	勝ち点	得失 セット率	得失点 率	順位
35	岡田塾		2 { 15 - 13 / 15 - 7 } 0	1 { 13 - 15 / 15 - 14 } 1		2 { 15 - 14 / 15 - 12 } 0	1 { 8 - 15 / 15 - 12 } 1	2	0	2	8	3	1.088235	2
37	SPEED(L)	0 { 13 - 15 / 7 - 15 } 2		0 { 6 - 15 / 14 - 15 } 2	0 { 11 - 15 / 12 - 15 } 2		0 { 8 - 15 / 9 - 15 } 2	0	4	0	0	0	0.666667	6
38	あずみ野クラブ	1 { 15 - 13 / 14 - 15 } 1	2 { 15 - 6 / 15 - 14 } 0		0 { 14 - 15 / 11 - 15 } 2	2 { 15 - 13 / 15 - 12 } 0		2	1	1	7	1.66667	1.106796	3
39	敦賀SVC-A		2 { 15 - 11 / 15 - 12 } 0	2 { 15 - 14 / 15 - 11 } 0		2 { 15 - 13 / 15 - 7 } 0	1 { 9 - 15 / 15 - 10 } 1	3	0	1	10	7	1.225806	1
40	サンシャイン	0 { 14 - 15 / 12 - 15 } 2		0 { 13 - 15 / 12 - 15 } 2	0 { 13 - 15 / 7 - 15 } 2		2 { 15 - 13 / 15 - 14 } 0	1	3	0	3	0.33333	0.863248	5
41	ゆめまるB	1 { 15 - 8 / 12 - 15 } 1	2 { 15 - 8 / 15 - 9 } 0		1 { 15 - 9 / 10 - 15 } 1	0 { 13 - 15 / 14 - 15 } 2		1	1	2	5	1	1.159574	4

加賀象嵌の部	2日目	入力枠	チャンピオングループ (12チーム)							
象①ブロック (7 コート)	G1 うさちゃんず	H2 zen-zero	I1 スタークラブ B	J2 アーモンドクラッシュ	勝	負	引分	得失 セット率	得失点 率	順位
G1	うさちゃんず	2 { 15 - 7 11 - 15 } 1 17 - 16		2 { 15 - 6 15 - 9 } 0 -	2	0		4	1.377358	1
H2	zen-zero	1 { 7 - 15 15 - 11 } 2 16 - 17	2 { 15 - 10 15 - 12 } 0 -		1	1		1.5	1.046154	2
I1	スタークラブ B		0 { 10 - 15 12 - 15 } 2 0 - 0	0 { 11 - 15 10 - 15 } 2 -	0	2		0	0.716667	4
J2	アーモンドクラッシュ	0 { 6 - 15 9 - 15 } 2 0 - 0	2 { 15 - 11 15 - 10 } 0 0 - 0		1	1		1	0.882353	3
象②ブロック (7, 8 コート)	H1 敦賀SVC-B	I2 リバティアー	L1 敦賀SVC-A	K2 HYM	勝	負	引分	得失 セット率	得失点 率	順位
H1	敦賀SVC-B	1 { 12 - 15 15 - 12 } 2 12 - 15		2 { 13 - 15 16 - 14 } 1 15 - 6	1	1		1	1.077922	3
I2	リバティアー	2 { 15 - 12 12 - 15 } 1 15 - 12	2 { 15 - 7 15 - 9 } 0 -		2	0		4	1.309091	1
L1	敦賀SVC-A		0 { 7 - 15 9 - 15 } 2 0 - 0	0 { 14 - 16 8 - 15 } 2 -	0	2		0	0.622951	4
K2	HYM	1 { 15 - 13 14 - 16 } 2 6 - 15	2 { 16 - 14 15 - 8 } 0 0 - 0		1	1		1.5	1	2
象③ブロック (7, 8 コート)	J1 DASH!	G2 Black Panda	K1 α	L2 岡田塾	勝	負	引分	得失 セット率	得失点 率	順位
J1	DASH!	2 { 15 - 13 15 - 10 } 0 -		2 { 15 - 7 16 - 17 } 1 15 - 8	2	0		4	1.381818	2
G2	Black Panda	0 { 13 - 15 10 - 15 } 2 0 - 0	0 { 12 - 15 12 - 15 } 2 -		0	2		0	0.783333	4
K1	α		2 { 15 - 12 15 - 12 } 0 0 - 0	2 { 15 - 7 15 - 8 } 0 -	2	0		10	1.538462	1
L2	岡田塾	1 { 7 - 15 17 - 16 } 2 8 - 15	0 { 7 - 15 8 - 15 } 2 0 - 0		0	2		0.25	0.618421	3

加賀象嵌の部	2日目	入力枠	チャレンジグループ (12チーム)							
象④ブロック (10 コート)	G3 伏見台ソフトバレー部B	H4 ANNA	I3 石山クラブ	J4 AIR FORCE	勝	負	引分	得失 セット率	得失点 率	順位
G3 伏見台ソフトバレー部B		2 { 15 - 11 / 15 - 10 } 0		2 { 7 - 15 / 15 - 11 / 15 - 12 } 1	2	0		4	1.135593	2
H4 ANNA	0 { 11 - 15 / 10 - 15 / 0 - 0 } 2		0 { 8 - 15 / 9 - 15 } 2		0	2		0	0.633333	4
I3 石山クラブ		2 { 15 - 8 / 15 - 9 / 0 - 0 } 0		2 { 15 - 5 / 17 - 16 } 0	2	0		10	1.631579	1
J4 AIR FORCE	1 { 15 - 7 / 11 - 15 / 12 - 15 } 2		0 { 5 - 15 / 16 - 17 / 0 - 0 } 2		0	2		0.25	0.855072	3
象⑤ブロック (10 コート)	H3 FIRE CROSS-A	I4 YEPP	L3 あずみ野クラブ	K4 みかわMARS(B)	勝	負	引分	得失 セット率	得失点 率	順位
H3 FIRE CROSS-A		0 { 9 - 15 / 10 - 15 } 2		1 { 17 - 16 / 15 - 17 / 13 - 15 } 2	0	2		0.25	0.820513	4
I4 YEPP	2 { 15 - 9 / 15 - 10 / 0 - 0 } 0		0 { 12 - 15 / 11 - 15 } 2		1	1		1	1.081633	2
L3 あずみ野クラブ		2 { 15 - 12 / 15 - 11 / 0 - 0 } 0		2 { 17 - 16 / 8 - 15 / 17 - 15 } 1	2	0		4	1.043478	1
K4 みかわMARS(B)	2 { 16 - 17 / 17 - 15 / 15 - 13 } 1		1 { 16 - 17 / 15 - 8 / 15 - 17 } 2		1	1		1	1.08046	3
象⑥ブロック (9 コート)	J3 MIK 2	G4 Stranger	K3 T.O.N.E. A	L4 ゆめまるB	勝	負	引分	得失 セット率	得失点 率	順位
J3 MIK 2		0 { 8 - 15 / 6 - 15 } 2		1 { 8 - 15 / 15 - 13 / 16 - 17 } 2	0	2		0.25	0.706667	4
G4 Stranger	2 { 15 - 8 / 15 - 6 / 0 - 0 } 0		2 { 8 - 15 / 15 - 4 / 15 - 13 } 1		2	0		4	1.478261	1
K3 T.O.N.E. A		1 { 15 - 8 / 4 - 15 / 13 - 15 } 2		0 { 11 - 15 / 13 - 15 } 2	0	2		0.25	0.823529	3
L4 ゆめまるB	2 { 15 - 8 / 13 - 15 / 17 - 16 } 1		2 { 15 - 11 / 15 - 13 / 0 - 0 } 0		2	0		4	1.190476	2

加賀象嵌の部	2日目	入力枠	エンジョイグループ [®] (12チーム)								
象⑦ブロック (11 コート)	G5 なかよし会	H6 ASANO SVC-A	I5 ビッグフォー	J6 みかわMARS(A)	勝	負	引分	得失 セット率	得失点 率	順位	
G5 なかよし会		2 { 13 - 15 15 - 7 } 1 15 - 13		1 { 10 - 15 15 - 13 } 2 16 - 17	1	1		1	1.05	2	
H6 ASANO SVC-A	1 { 15 - 13 7 - 15 } 2 13 - 15		1 { 15 - 13 5 - 15 } 2 6 - 15		0	2		0.5	0.709302	4	
I5 ビッグフォー		2 { 13 - 15 15 - 5 } 1 15 - 6		2 { 11 - 15 15 - 6 } 1 15 - 5	2	0		2	1.615385	1	
J6 みかわMARS(A)	2 { 15 - 10 13 - 15 } 1 17 - 16		1 { 15 - 11 6 - 15 } 2 5 - 15		1	1		1	0.865854	3	
象⑧ブロック (11 コート)	H5 小坂SVC-A	I6 ラインストーン	L5 サンシャイン	K6 日進SVBL	勝	負	引分	得失 セット率	得失点 率	順位	
H5 小坂SVC-A		0 { 13 - 15 13 - 15 } 2 -		2 { 15 - 10 15 - 3 } 0 -	1	1		1	1.302326	2	
I6 ラインストーン	2 { 15 - 13 15 - 13 } 0 0 - 0		0 { 7 - 15 9 - 15 } 2 -		1	1		1	0.821429	3	
L5 サンシャイン		2 { 15 - 7 15 - 9 } 0 0 - 0		2 { 15 - 10 15 - 4 } 0 -	2	0		10	2	1	
K6 日進SVBL	0 { 10 - 15 3 - 15 } 2 0 - 0		0 { 10 - 15 4 - 15 } 2 0 - 0		0	2		0	0.45	4	
象⑨ブロック (9 コート)	J5 新神田SVC-B	G6 FLAT1	K5 AC倶楽部 KTH	L6 SPEED(L)	勝	負	引分	得失 セット率	得失点 率	順位	
J5 新神田SVC-B		2 { 15 - 13 15 - 13 } 0 -		2 { 15 - 12 13 - 15 } 1 15 - 9	2	0		4	1.177419	1	
G6 FLAT1	0 { 13 - 15 13 - 15 } 2 0 - 0		2 { 16 - 17 15 - 9 } 1 15 - 6		1	1		0.666667	1.16129	3	
K5 AC倶楽部 KTH		1 { 17 - 16 9 - 15 } 2 6 - 15		0 { 14 - 16 12 - 15 } 2 -	0	2		0.25	0.753247	4	
L6 SPEED(L)	1 { 12 - 15 15 - 13 } 2 9 - 15		2 { 16 - 14 15 - 12 } 0 0 - 0		1	1		1.5	0.971014	2	

チャンピオングループ 上位決勝トーナメント

※ 3セットマッチです！

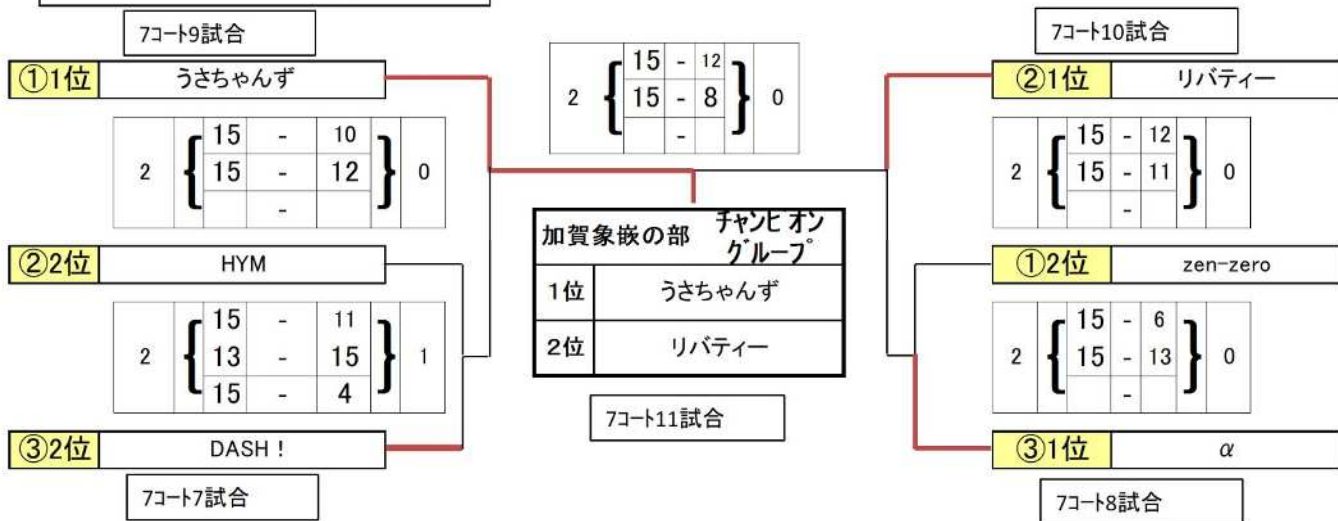

チャンピオングループ 順位決定戦

※ 3セットマッチです！

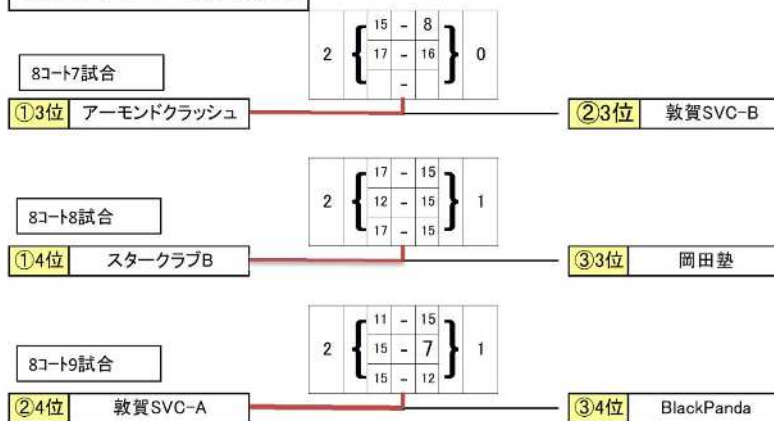

チャレンジグループ 上位決勝トーナメント

※ 3セットマッチです！

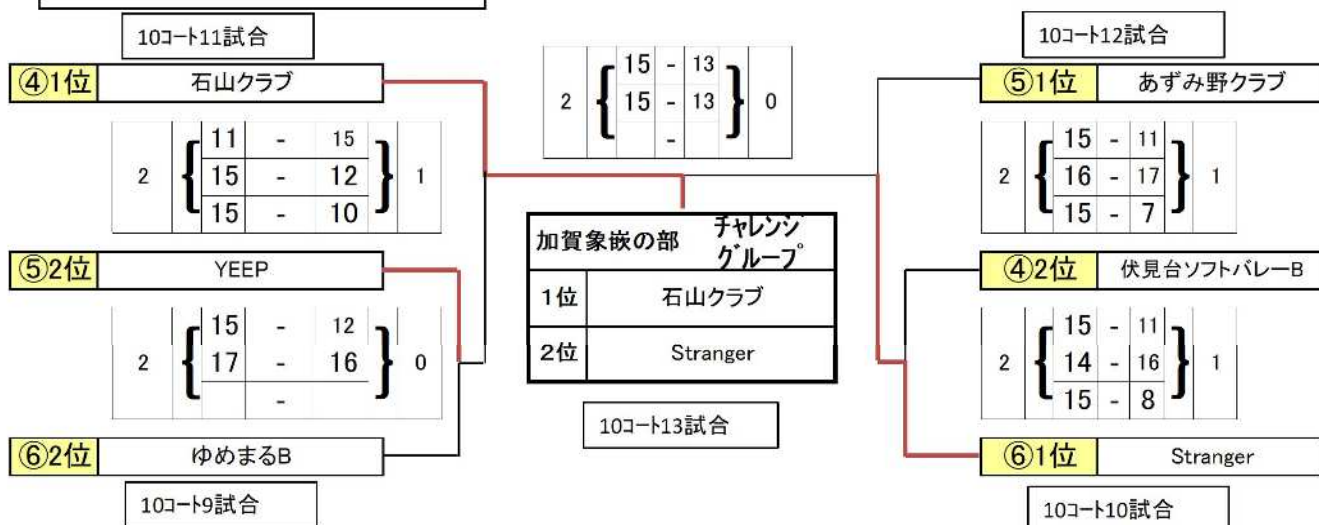

チャレンジグループ 順位決定戦

※ 3セットマッチです！

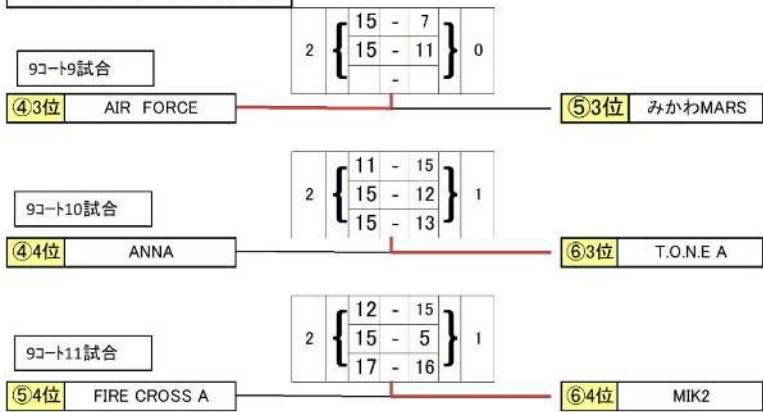

インゾイグループ 上位決勝トーナメント

※ 3セットマッチです！

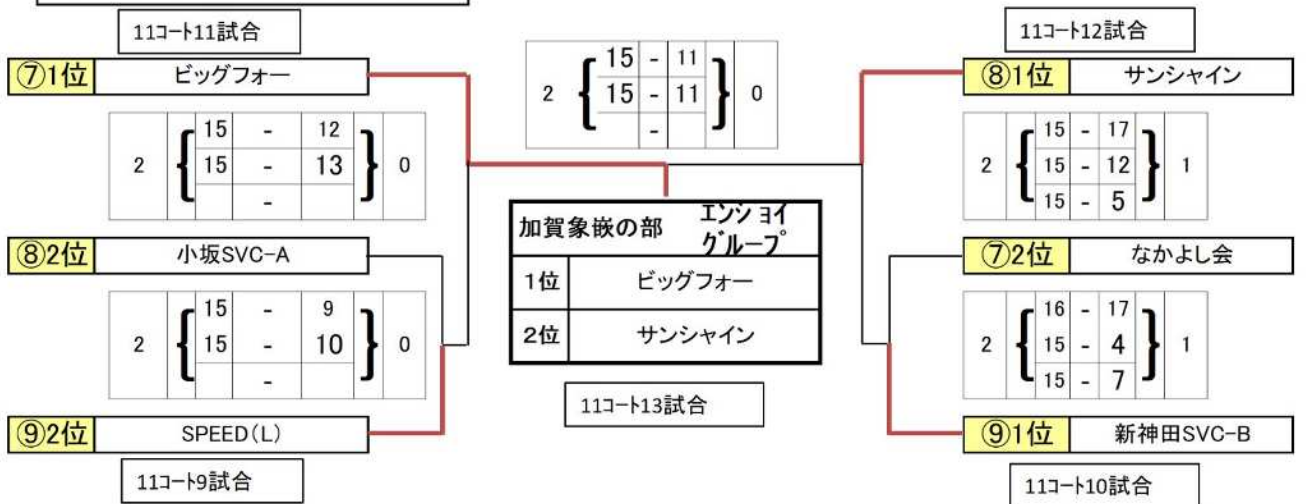

インゾイグループ 順位決定戦

※ 3セットマッチです！

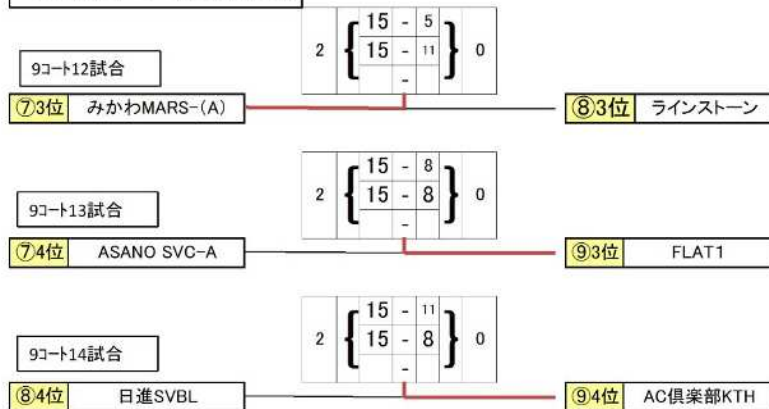

加賀水引(T-250)の部 1日目(予選①)

加賀水引		:入力枠														
M ブロック (12 コート)		2 クローバー	3 デカモニ	5 カメラート	6 MORE&とき	7 ビッグフォーB	8 スタークラブ C	勝	負	引分	勝ち点	得失 セット率	得失点 率	順位		
2	クローバー		1 { 13 - 15 / 9 - 15 } 1	2 { 15 - 8 / 15 - 13 } 0		2 { 15 - 11 / 15 - 9 } 0	2 { 15 - 8 / 15 - 7 } 0	3	0	1	10	7	1.475	1		
3	デカモニ	1 { 15 - 13 / 9 - 15 } 1		1 { 13 - 15 / 15 - 9 } 1	2 { 15 - 11 / 15 - 13 } 0		2 { 15 - 13 / 15 - 10 } 0	2	0	2	8	3	1.131313	2		
5	カメラート	0 { 8 - 15 / 13 - 15 } 2	1 { 15 - 13 / 9 - 15 } 1		0 { 14 - 15 / 13 - 15 } 2	2 { 15 - 5 / 15 - 9 } 0		1	2	1	4	0.6	1	4		
6	MORE&とき		0 { 11 - 15 / 13 - 15 } 2	2 { 15 - 14 / 15 - 13 } 0		2 { 15 - 2 / 15 - 12 } 0	1 { 12 - 15 / 15 - 13 } 1	2	1	1	7	1.66667	1.121212	3		
7	ビッグフォーB	0 { 11 - 15 / 9 - 15 } 2		0 { 5 - 15 / 9 - 15 } 2	0 { 2 - 15 / 12 - 15 } 2		0 { 10 - 15 / 7 - 15 } 2	0	4	0	0	0	0.541667	6		
8	スタークラブ C	0 { 8 - 15 / 7 - 15 } 2	0 { 13 - 15 / 10 - 15 } 2		1 { 15 - 12 / 13 - 15 } 1	2 { 15 - 10 / 15 - 7 } 0		1	2	1	4	0.6	0.923077	5		
N グループ (13 コート)		9 Peaceful	10 小坂SVC-B	11 AC倶楽部 AH	12 FIRE CROSS-B	14 J	15 ローテ ま茶る	16 だっき~ず	勝	負	引分	勝ち点	得失 セット率	得失点 率	順位	
9	Peaceful		1 { 15 - 9 / 9 - 15 } 1		0 { 11 - 15 / 8 - 15 } 2	0 { 8 - 15 / 8 - 15 } 2		0 { 12 - 15 / 11 - 15 } 2	0	3	1	1	0.1428571	0.719298	7	
10	小坂SVC-B	1 { 9 - 15 / 15 - 9 } 1		2 { 15 - 13 / 15 - 12 } 0		1 { 15 - 9 / 11 - 15 } 1	0 { 13 - 15 / 14 - 15 } 2		1	1	2	5	1	1.038835	3	
11	AC倶楽部 AH		0 { 13 - 15 / 12 - 15 } 2		0 { 12 - 15 / 10 - 15 } 2		1 { 9 - 15 / 15 - 7 } 1	1 { 15 - 13 / 13 - 15 } 1	0	2	2	2	0.3333333	0.9	6	
12	FIRE CROSS-B	2 { 15 - 11 / 15 - 8 } 0		2 { 15 - 12 / 15 - 10 } 0		2 { 15 - 7 / 15 - 8 } 0		2 { 15 - 11 / 15 - 9 } 0	4	0	0	12	10	1.578947	1	
14	J	2 { 15 - 8 / 15 - 8 } 0	1 { 9 - 15 / 15 - 11 } 1		0 { 7 - 15 / 8 - 15 } 2		0 { 12 - 15 / 12 - 15 } 2		1	2	1	4	0.6	0.911765	4	
15	ローテ ま茶る		2 { 15 - 13 / 15 - 14 } 0	1 { 15 - 9 / 7 - 15 } 1		2 { 15 - 12 / 15 - 12 } 0		2 { 15 - 7 / 15 - 9 } 0	3	0	1	10	7	1.230769	2	
16	だっき~ず	2 { 15 - 12 / 15 - 11 } 0		1 { 13 - 15 / 15 - 13 } 1	0 { 11 - 15 / 9 - 15 } 2		0 { 7 - 15 / 9 - 15 } 2		1	2	1	4	0.6	0.846847	5	

加賀水引(T-250)の部 1日目(予選①)

加賀水引		□:入力枠											
○ ブロック (14 コート)	17 ゆめまるC	18 ビッグフォーA	19 米丸トウインクルB	21 スーパーふう太	22 フォルテひまわり	23 桑名がんばろう会	勝	負	引分	勝ち点	得失 セット率	得失点 率	順位
17	ゆめまるC	2 { $\begin{matrix} 15 & - & 14 \\ 15 & - & 9 \end{matrix} \}$ 0	0 { $\begin{matrix} 8 & - & 15 \\ 12 & - & 15 \end{matrix} \}$ 2		0 { $\begin{matrix} 12 & - & 15 \\ 12 & - & 15 \end{matrix} \}$ 2	0 { $\begin{matrix} 13 & - & 15 \\ 11 & - & 15 \end{matrix} \}$ 2	1	3	0	3	0.33333	0.867257	5
18	ビッグフォーA	0 { $\begin{matrix} 14 & - & 15 \\ 9 & - & 15 \end{matrix} \}$ 2		0 { $\begin{matrix} 10 & - & 15 \\ 6 & - & 15 \end{matrix} \}$ 2	0 { $\begin{matrix} 10 & - & 15 \\ 7 & - & 15 \end{matrix} \}$ 2	0 { $\begin{matrix} 13 & - & 15 \\ 7 & - & 15 \end{matrix} \}$ 2	0	4	0	0	0	0.633333	6
19	米丸トウインクルB	2 { $\begin{matrix} 15 & - & 8 \\ 15 & - & 12 \end{matrix} \}$ 0	2 { $\begin{matrix} 15 & - & 10 \\ 15 & - & 6 \end{matrix} \}$ 0		2 { $\begin{matrix} 15 & - & 8 \\ 15 & - & 10 \end{matrix} \}$ 0	2 { $\begin{matrix} 15 & - & 6 \\ 15 & - & 9 \end{matrix} \}$ 0	4	0	0	12	10	1.73913	1
21	スーパーふう太		2 { $\begin{matrix} 15 & - & 10 \\ 15 & - & 7 \end{matrix} \}$ 0	0 { $\begin{matrix} 8 & - & 15 \\ 10 & - & 15 \end{matrix} \}$ 2		2 { $\begin{matrix} 15 & - & 11 \\ 15 & - & 5 \end{matrix} \}$ 0	3	1	0	9	3	1.2	2
22	フォルテひまわり	2 { $\begin{matrix} 15 & - & 12 \\ 15 & - & 12 \end{matrix} \}$ 0		0 { $\begin{matrix} 6 & - & 15 \\ 9 & - & 15 \end{matrix} \}$ 2	0 { $\begin{matrix} 11 & - & 15 \\ 5 & - & 15 \end{matrix} \}$ 2	1 { $\begin{matrix} 11 & - & 15 \\ 15 & - & 13 \end{matrix} \}$ 1	1	2	1	4	0.6	0.776786	4
23	桑名がんばろう会	2 { $\begin{matrix} 15 & - & 13 \\ 15 & - & 11 \end{matrix} \}$ 0	2 { $\begin{matrix} 15 & - & 13 \\ 15 & - & 7 \end{matrix} \}$ 0		0 { $\begin{matrix} 13 & - & 15 \\ 14 & - & 15 \end{matrix} \}$ 2	1 { $\begin{matrix} 15 & - & 11 \\ 13 & - & 15 \end{matrix} \}$ 1	2	1	1	7	1.66667	1.15	3

加賀水引の部	2日目	入力枠	チャンピオングループ (6チーム)							
水①ブロック (12コート)	M1 クローバー	O2 スーパーふう太	N1 FIRE CROSS-B	勝	負	引分	得失 セット率	得失点 率	順位	
M1 クローバー		0 { 12 - 15 10 - 15 } 2	2 { 15 - 10 15 - 11 } 0	1	1	-	1	1.019608	2	
O2 スーパーふう太	2 { 15 - 12 15 - 10 0 - 0 } 0		2 { 16 - 14 15 - 6 } 0	2	0	-	10	1.452381	1	
N1 FIRE CROSS-B	0 { 10 - 15 11 - 15 0 0 } 2	0 { 14 - 16 6 - 15 0 - 0 } 2		0	2	-	0	0.672131	3	

水②ブロック (12コート)	O1 米丸トウインクルB	M2 デカモニ	N2 ローテ ま茶る	勝	負	引分	得失 セット率	得失点 率	順位
O1 米丸トウインクルB		1 { 15 - 12 10 - 15 12 - 15 } 2	2 { 15 - 11 15 - 10 } 0	1	1	-	1.5	1.063492	2
M2 デカモニ	2 { 12 - 15 15 - 10 15 - 12 } 1		2 { 15 - 7 17 - 15 } 0	2	0	-	4	1.254237	1
N2 ローテ ま茶る	0 { 11 - 15 10 - 15 0 0 } 2	0 { 7 - 15 15 - 17 0 - 0 } 2		0	2	-	0	0.693548	3

加賀水引の部	2日目	入力枠	チャレンジグループ (6チーム)							
水③ブロック (14コート)	M3 MORE & とき	O4 フォルテひまわり	N3 小坂SVC-B	勝	負	引分	得失 セット率	得失点 率	順位	
M3 MORE & とき		2 { 9 - 15 15 - 12 } 1 15 - 8	2 { 15 - 9 15 - 12 } 0 -	2	0	-	4	1.232143	1	
O4 フォルテひまわり	1 { 15 - 9 12 - 15 } 2 8 - 15		2 { 10 - 15 15 - 8 } 1 15 - 13	1	1	-	1	1	2	
N3 小坂SVC-B	0 { 9 - 15 12 - 15 } 2 0 0	1 { 15 - 10 8 - 15 } 2 13 - 15		0	2	-	0.25	0.814286	3	

水④ブロック (14コート)	O3 桑名がんばろう会	M4 カメラート	N4 J	勝	負	引分	得失 セット率	得失点 率	順位
O3 桑名がんばろう会		0 { 15 - 17 11 - 15 } 2 -	1 { 12 - 15 15 - 10 } 2 11 - 15	0	2	-	0.25	0.888889	3
M4 カメラート	2 { 17 - 15 15 - 11 } 0 0 - 0		2 { 15 - 12 15 - 8 } 0 -	2	0	-	10	1.347826	1
N4 J	2 { 15 - 12 10 - 15 } 1 15 11	0 { 12 - 15 8 - 15 } 2 0 - 0		1	1	-	0.6666667	0.882353	2

加賀水引の部	2日目	入力枠	エンジョイグループ°(7チーム)							
水⑤ブロック (13コート)	M5 スタークラブ C	O6 ビッグフォーA	N5 だっき~ず	N7 Peaceful	勝	負	引分	得失 セット率	得失点 率	順位
M5 スタークラブ C		2 { 15 - 8 / 17 - 15 } 0		2 { 15 - 10 / 15 - 9 } 0	2	0		10	1.4761905	1
O6 ビッグフォーA	0 { 8 - 15 / 15 - 17 } 2		1 { 15 - 12 / 7 - 15 } 2		0	2		0.25	0.7297297	4
N5 だっき~ず		2 { 12 - 15 / 15 - 7 } 1		1 { 6 - 15 / 15 - 12 } 2	1	1		1	1.0410959	2
N7 Peaceful	0 { 10 - 15 / 9 - 15 } 2		2 { 15 - 6 / 12 - 15 } 1		1	1		0.6666667	0.953125	3

水⑥ブロック (13コート)	O5 ゆめまるC	M6 ビッグフォーB	N6 AC倶楽部 AH	勝	負	引分	得失 セット率	得失点 率	順位
O5 ゆめまるC		2 { 15 - 8 / 15 - 10 } 0	0 { 9 - 15 / 15 - 17 } 2	1	1	-	1	1.08	2
M6 ビッグフォーB	0 { 8 - 15 / 10 - 15 } 2		0 { 6 - 15 / 14 - 16 } 2	0	2	-	0	0.622951	3
N6 AC倶楽部 AH	2 { 15 - 9 / 17 - 15 } 0	2 { 15 - 6 / 16 - 14 } 0		2	0	-	10	1.431818	1

チャンピオングループ 上位決勝トーナメント戦

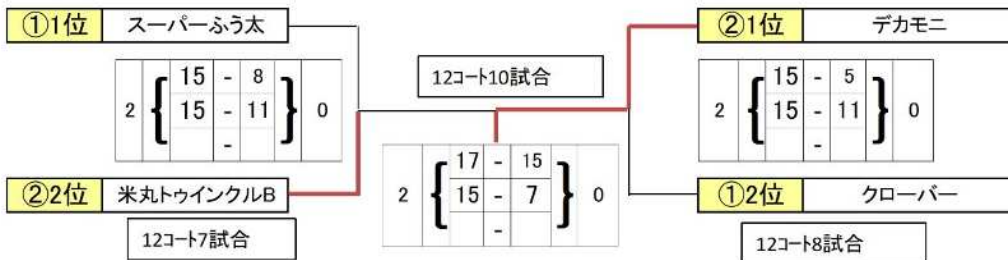

加賀水引の部		チャンピオン グループ
1位	デカモニ	
2位	米丸トウインクルB	

チャンピオングループ 順位決定戦

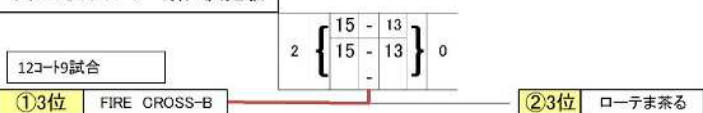

チャレンジグループ 上位決勝トーナメント戦

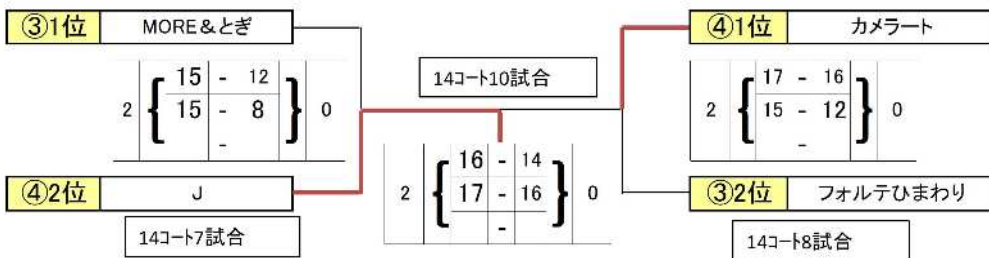

加賀水引の部		チャレンジ グループ
1位	J	
2位	カメラート	

チャレンジグループ 順位決定戦

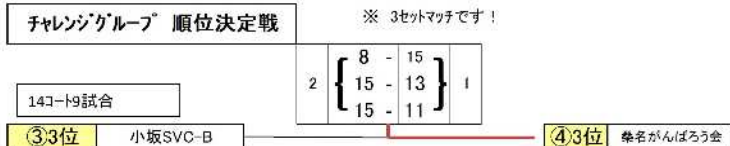

エンジョイグループ 上位決勝リーグ

※ 3セットマッチです！

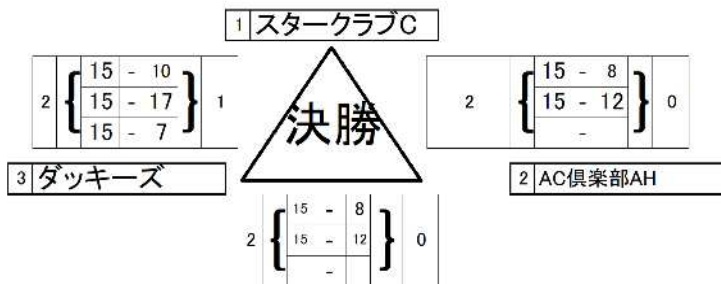

加賀水引の部		エンジョイ グループ
1位	AC倶楽部AH	
2位	スタークラブC	

エンジョイグループ 順位決定戦

